

ROTEL

**Owner's Manual
Manuel de l'utilisateur
Bedienungsanleitung
Manual de Instrucciones
Gebruiksaanwijzing
Manuale di istruzioni
Instruktionsbok
Инструкция пользователя**

RC-1082

**Stereo Control Amplifier
Préamplificateur stéréo
Stereo-Vorverstärker
Preamplificador Estereofónico
Stereo Voorversterker
Preamplificatore Stereo
Stereokontrollförstärkare
Сtereo предварительный усилитель**



Important Safety Information

WARNING: There are no user serviceable parts inside. Refer all servicing to qualified service personnel.

WARNING: To reduce the risk of fire or electric shock, be sure that the apparatus shall not be exposed to dripping or splashing and that no objects filled with liquids, such as vases, shall be placed on the apparatus.

Do not allow foreign objects to get into the enclosure. If the unit is exposed to moisture, or a foreign object gets into the enclosure, immediately disconnect the power cord from the wall. Take the unit to a qualified service person for inspection and necessary repairs.

Read all the instructions before connecting or operating the component. Keep this manual so you can refer to these safety instructions.

Heed all warnings and safety information in these instructions and on the product itself. Follow all operating instructions.

Clean the enclosure only with a dry cloth or a vacuum cleaner.

You must allow 10 cm or 4 inches of unobstructed clearance around the unit. Do not place the unit on a bed, sofa, rug, or similar surface that could block the ventilation slots. If the component is placed in a bookcase or cabinet, there must be ventilation of the cabinet to allow proper cooling.

Keep the component away from radiators, heat registers, stoves, or any other appliance that produces heat.

The unit must be connected to a power supply only of the type and voltage specified on the rear panel of the unit.

Connect the component to the power outlet only with the supplied power supply cable or an exact equivalent. Do not modify the supplied cable in any way. Do not attempt to defeat grounding and/or polarization provisions. Do not use extension cords.

Do not route the power cord where it will be crushed, pinched, bent at severe angles, exposed to heat, or damaged in any way. Pay particular attention to the power cord at the plug and where it exits the back of the unit.

Main plug is used as the mains disconnect device and shall remain ready accessible.

The power cord should be unplugged from the wall outlet if the unit is to be left unused for a long period of time.

The apparatus shall be connected to a mains socket outlet with a protective earthing connection.

Immediately stop using the component and have it inspected and/or serviced by a qualified service agency if:

- The power supply cord or plug has been damaged.
- Objects have fallen or liquid has been spilled into the unit.
- The unit has been exposed to rain.
- The unit shows signs of improper operation
- The unit has been dropped or damaged in any way

Please use Class 2 Wiring when connecting the speaker terminals of the unit to ensure proper insulation and minimize the risk of electrical shock.

Place the unit on a fixed, level surface strong enough to support its weight. Do not place it on a moveable cart that could tip over.



CAUTION

RISK OF ELECTRIC SHOCK

DO NOT OPEN

CAUTION: TO REDUCE THE RISK OF ELECTRIC SHOCK, DO NOT REMOVE COVER. NO USER-SERVICEABLE PARTS INSIDE. REFER SERVICING TO QUALIFIED SERVICE PERSONNEL.

APPLICABLE FOR USA, CANADA OR WHERE APPROVED FOR THE USAGE

CAUTION: TO PREVENT ELECTRIC SHOCK, MATCH WIDE BLADE OF PLUG TO WIDE SLOT. INSERT FULLY.

ATTENTION: POUR EVITER LES CHOCS ELECTRIQUES, INTRODUIRE LA LAME LA PLUS LARGE DE LA FICHE DANS LA BORNE CORRESPONDANTE DE LA PRISE ET POUSSER JUSQU'AU FOND.

This symbol is to alert the user to the presence of uninsulated dangerous voltages inside the product's enclosure that may constitute a risk of electric shock.

This symbol is to alert the user to important operating and maintenance (service) instructions in this manual and literature accompanying the product.

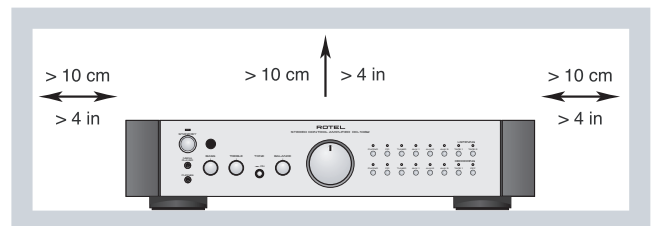

Rotel products are designed to comply with international directives on the Restriction of Hazardous Substances (RoHS) in electrical and electronic equipment and the disposal of Waste Electrical and Electronic Equipment (WEEE). The crossed wheelie bin symbol indicates compliance and that the products must be appropriately recycled or processed in accordance with these directives.



This symbol means that this unit is double insulated. An earth connection is not required.



1: Controls and Connections
Commandes et Branchements
Bedienelemente und Anschlüsse
Controles y Conexiones
De bedieningsorganen en aansluitingen
Controlli e connessioni
Funktioner och anslutningar
Органы управления и разъемы

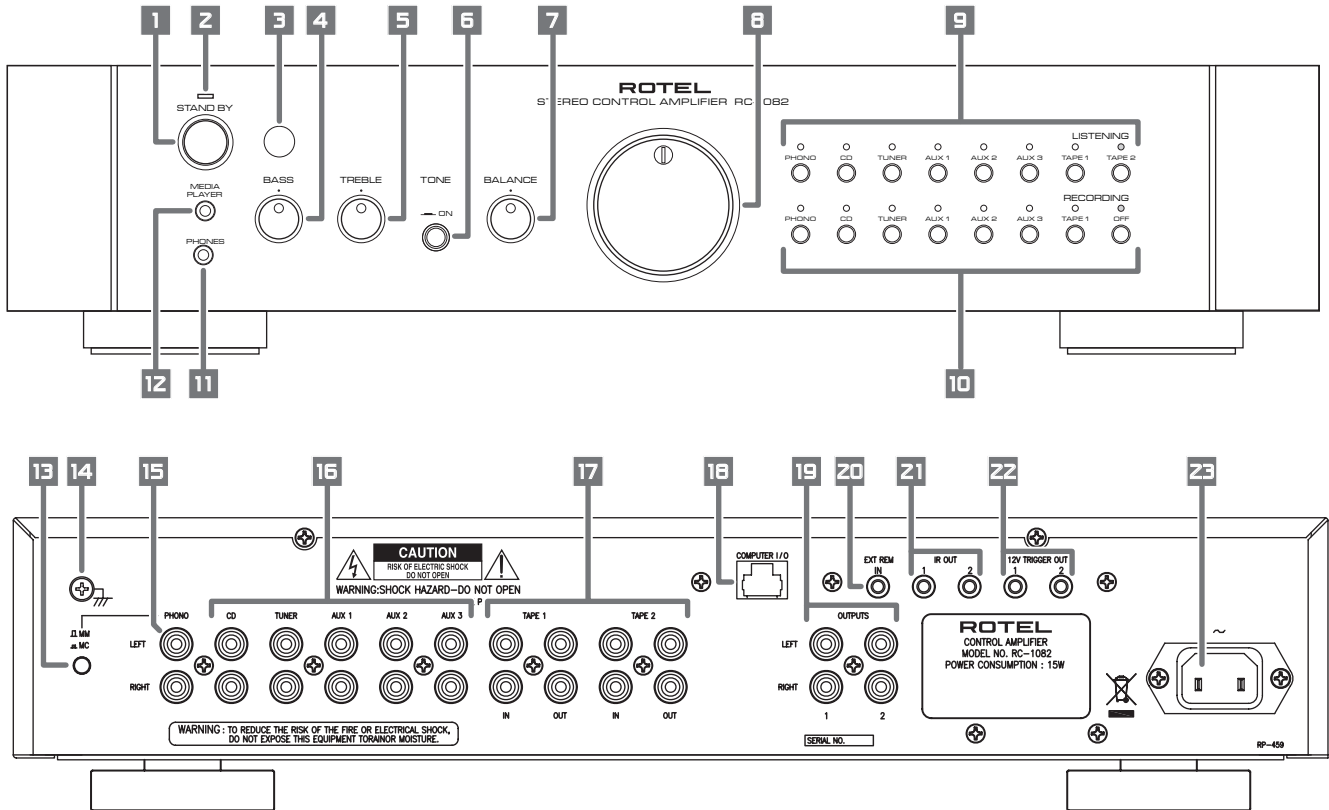



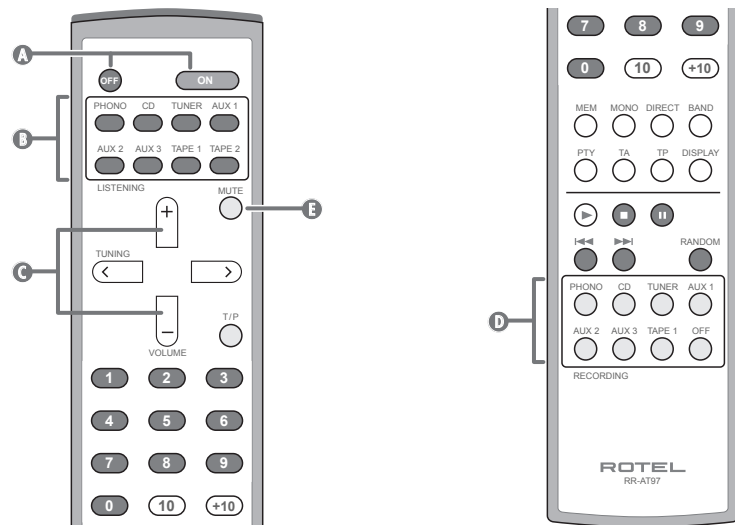



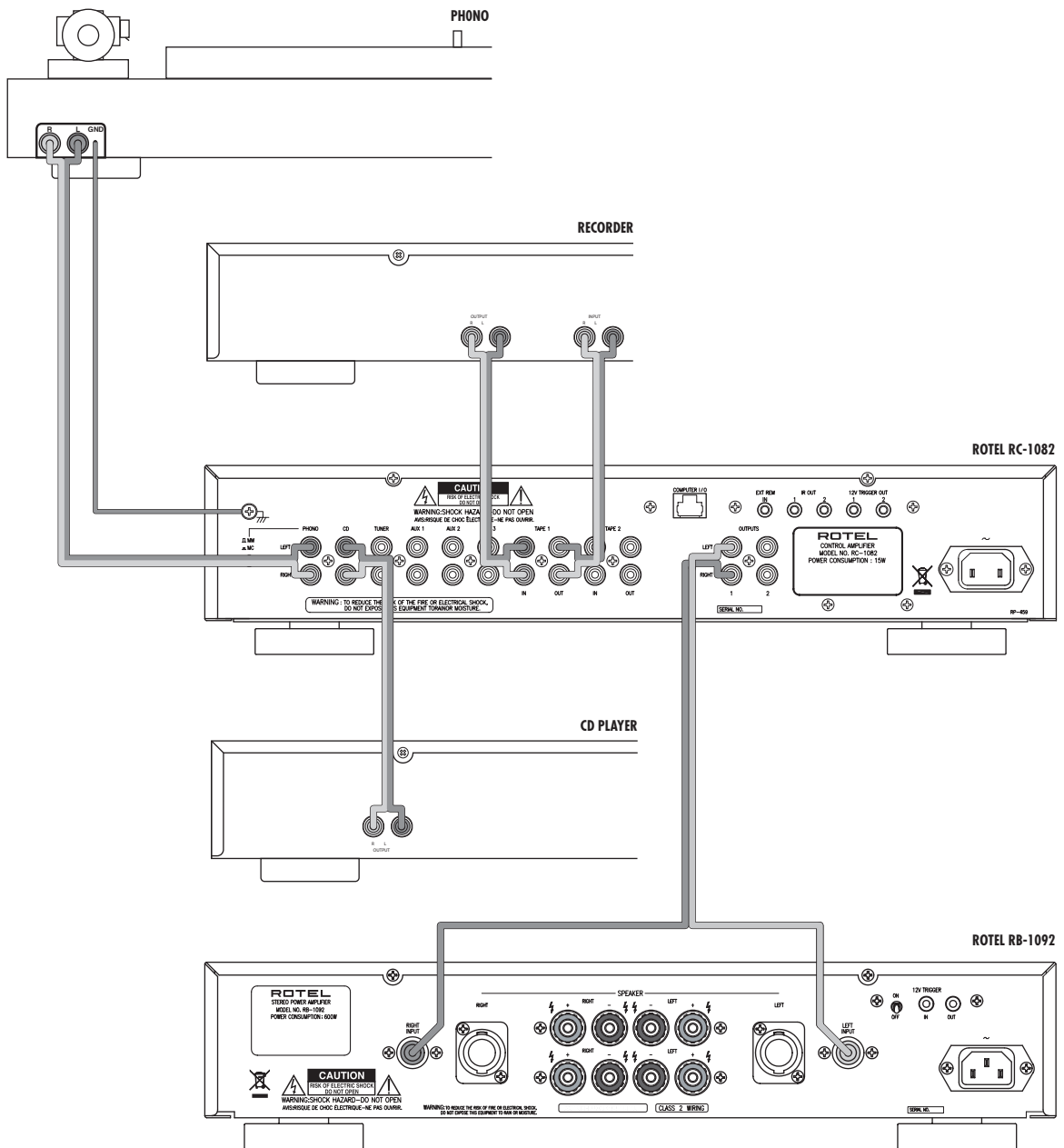























2: RR-AT97 Remote Control
Télécommande RR-AT97
Fernbedienung RR-AT97
Mando a Distancia RR-AT97
De afstandsbediening RR-AT97
Telecomando RR-AT97
RR-AT97 fjärrkontroll
Пульт RR-AT97



3: Input and Output Connections
Branchements des entrées et des sorties
Ein- und Ausgangsanschlüsse
Conexiones de Entrada y Salida
Het aansluitschema
Collegamenti di ingresso ed uscita
Anslutningar för in- och ut signaler
Подсоединение входов и выходов



Contents

Important Safety Information	2
1: Controls and Connections	3
2: RR-AT97 Remote Control	3
3: Input and Output Connections	4
About Rotel	5
Getting Started	5
A Few Precautions	5
Placement	6
Cables	6
RR-AT97 Remote Control	6
Remote Sensor 	6
AC Power and Control	6
AC Power Input 	6
STANDBY Switch 	6
Remote OFF/ON Switch 	6
STANDBY Indicator 	6
Input Signal Connections  and 	6
Line Level Inputs 	6
Phono Input Selector Switch 	7
Phono Input  and Ground  Connection	7
Recorder Connections 	7
Output Connections 	7
12 Volt Trigger Outlet 	7
IR Inputs and Outputs	7
External Remote Input 	7
IR Output 	7
12V Trigger Connections 	7
Computer I/O Connector 	7
Phones Output 	8
Media Player Input 	8
Audio Controls	8
Volume Controls  and 	8
Mute Buton 	8
Balance Control 	8
Tone On/Off Switch 	8
Bass and Treble Controls  	8
Listening Selector Buttons  	8
Recording Selector Buttons  	8
Controlling Other Components	8
CD Functions	8
DVD Functions	8
Tuner Functions	8
Troubleshooting	9
Standby Power Indicator Is Not Lit	9
Fuse Replacement	9
No Sound	9
Specifications	9

About Rotel

A family whose passionate interest in music led them to manufacture high fidelity components of uncompromising quality founded Rotel 45 years ago. Over the years that passion has remained undiminished and the goal of providing exceptional value for audiophiles and music lovers regardless of their budget, is shared by all Rotel employees.

The engineers work as a close team, listening to, and fine tuning each new product until it reaches their exacting musical standards. They are free to choose components from around the world in order to make that product the best they can. You are likely to find capacitors from the United Kingdom and Germany, semi-conductors from Japan or the United States, and toroidal power transformers manufactured in Rotel's own factory.

Rotel's reputation for excellence has been earned through hundreds of good reviews and awards from the most respected reviewers in the industry, who listen to music every day. Their comments keep the company true to its goal – the pursuit of equipment that is musical, reliable and affordable.

All of us at Rotel thank you for buying this product and hope it will bring you many hours of enjoyment.

Getting Started

Thank you for purchasing the Rotel RC-1082 Stereo Control Amplifier. When used in a high-quality music audio system, it will provide years of musical enjoyment.

The RC-1082 is a full featured, high performance preamplifier. All aspects of the design have been optimized to retain the full dynamic range and subtle nuances of your music. The RC-1082 has a highly regulated power supply incorporating a Rotel custom-designed toroidal power transformer and custom-made slit foil capacitors. This low impedance power supply has ample power reserves, which enables the RC-1082 to easily reproduce the most demanding audio signals. This type of design is more expensive to manufacture, but it is better for the music.

The RC-1082 printed circuit boards (PCB) are designed with Symmetrical Circuit Traces. This insures that the precise timing of the music is maintained and faithfully recreated. The RC-1082 circuitry uses metal film resistors and polystyrene or polypropylene capacitors in important signal paths. All aspects of this design have been examined with the final goal being faithful reproduction of music.

The RC-1082 has a superb phono preamp stage, derived from Rotel's finest phono preamplifier, the RHQ 10. The preamp stage can be used with either a moving magnet (MM) or a moving coil (MC) phono cartridge. This shows our commitment to phono sound quality and our interest in the recreation of fine music.

The RC-1082 is straightforward in its installation and operation. If you have experience with other stereo systems, you shouldn't find anything perplexing. Simply plug in the associated components and enjoy.

A Few Precautions

Please read this manual carefully. It provides complete information on how to incorporate the RC-1082 into your system as well as general information that will help you get optimum sound performance. Please contact your authorized Rotel dealer for answers to any questions you might have. In addition, all of us at Rotel welcome your questions and comments.

Save the RC-1082 shipping carton and all enclosed packing material for future use. Shipping or moving the RC-1082 in anything other than the original packing material may result in severe damage to your amplifier.

Fill out and send in the owner's registration card packed with the RC-1082. Also be sure to keep the original sales receipt. It is your best record of the date of purchase, which you will need in the event warranty service is ever required.

Placement

Like all audio components that handle low-level signals, the RC-1082 can be affected by its environment. Do not stack the RC-1082 on top of a power amplifier. This will minimize chance it will pick up hum or interference. We recommend installing the RC-1082 in furniture designed to house audio components. Such furniture is designed to reduce or suppress vibration which can adversely affect sound quality. Ask your authorized Rotel dealer for advice about component furniture and proper installation of audio components.

Cables

Be sure to keep the power cords, digital signal cables and regular audio signal cables in your installation away from each other. This will minimize the chance of the regular audio signal cables picking up noise or interference from the power cords or digital cables. Using only high quality, shielded cables will also help to prevent noise or interference from degrading the sound quality of your system. If you have any questions see your authorized Rotel dealer for advice about the best cable to use with your system

RR-AT97 Remote Control

The RC-1082 includes a full-function remote control that performs most of the functions of the front panel controls. In addition it can operate many of the controls on other Rotel components. See the "Controlling Other Components" section of this manual for more information.

Most of the RR-AT97 functions duplicate the front panel controls. In this manual the remote control functions are covered in the same section as the front panel control operation. Numbers in gray boxes such as **1** indicate items on the front and rear panel control and connection illustrations. See Figure 1 on page 3. Letters in gray circles such as **A** indicate items on the RR-AT97 illustration. See Figure 2 on page 3.

Remote Sensor **3**

The Remote Sensor is located to the right of the Phones jack on the front panel. It picks up the infrared signals from the remote control. Do not cover or block the sensor. It must be clear of obstructions or the remote control will not work properly. The operation of the Remote Sensor can also be affected if it is exposed to bright light, particularly sun light. In addition remote control functions may not work reliably if the batteries in the RR-AT97 are weak.

AC Power and Control

AC Power Input **23**

NOTE: *The RC-1082 will be turned on and in the normal operating mode as soon as it is connected to the AC outlet. Be sure to set the Volume control to the minimum (full counterclockwise) position before connecting the power cord.*

Connect the supplied power cord to the AC Input receptacle on the rear panel. Do not connect the power cord to the power outlet until all the audio input and output connections have been made.

It is usually best to plug the RC-1082 directly into a 2-pin polarized wall outlet. Avoid the use of extension cords. A heavy duty multi-tap power outlet strip may be used if it (and the wall outlet) is rated to handle the current demanded by the components connected to it.

Your RC-1082 is configured at the factory for the proper AC line voltage in the country where you purchased it (either 120 volts AC or 230 volts AC with a line frequency of either 50 Hz or 60 Hz). The AC line configuration is noted on a decal on the rear panel.

NOTE: *Should you move your RC-1082 amplifier to another country, it is possible to reconfigure your amplifier for use on a different line voltage. Do not attempt to perform this conversion yourself. Opening the enclosure of the RC-1082 exposes you to dangerous voltages. Consult a qualified service person or the Rotel factory service department for information.*

If you are going to be away from home for an extended period of time such as a month-long vacation, it is a sensible precaution to unplug your amplifier (as well as other audio and video components) while you are away.

STANDBY Switch **1** Remote OFF/ON Switch **A** STANDBY Indicator **2**

The STANDBY switch **1** is located on the left side of the front panel. When the RC-1082 is first plugged into a power outlet it will be in "operation" mode and the Standby indicator **2** will be lit.

In addition the indicators above the selected Listening and Recording input buttons **9** **10** will light. Press the front panel Standby switch again, or the "Off" button on the remote, to return the RC-1082 to "standby" mode.

NOTE: *The RC-1082 will be turned on and in the normal operating mode as soon as it is connected to the AC outlet. Be sure to set the Volume control to the minimum (full counterclockwise) position before connecting the power cord.*

Input Signal Connections

15 and **16**

[See Figure 3.]

The RC-1082 has conventional RCA-type connectors for all inputs.

NOTE: *To prevent loud noises that neither you nor your speakers will appreciate, make sure the system is turned off when you make any signal connections.*

Line Level Inputs **16**

The CD, Tuner, and Aux inputs of the RC-1082 are "line level" inputs. These are for connecting the analog outputs from components such as CD players, DVD players, video disc recorders, tuners for audio or video, or VCRs.

The Left and Right channels are clearly labeled and should be connected to the corresponding channels of the source component. The Left RCA connectors are white, the Right connectors are red. Use high quality RCA cables for connecting input source components to the RC-1082. Ask your authorized Rotel dealer for advice about cables.

Phono Input Selector Switch 13

The Phono input is for a moving magnet (MM) or moving coil (MC) phono cartridge only and is incompatible with line level components. Set the Phono Input Selector Switch as appropriate for the phono cartridge you are using. Leave the switch button in the out position for a moving magnet cartridge; push the switch in for a moving coil cartridge.

Some high output moving coil cartridges are designed to operate in the moving magnet position. If you are in doubt about the correct setting, check the instruction manual for your phono cartridge for information regarding its output voltage and the expected input impedance. The Phono input has 47 kOhms input impedance and 2.5 mV sensitivity in the MM position and 100 Ohms input impedance and 0.25 mV sensitivity in the MC position. If you still have questions about the proper setting of the phono input selector switch, consult your authorized Rotel dealer.

Phono Input 15 and Ground 14 Connection

Plug the cable from the turntable into the appropriate left and right phono inputs. If the turntable has a "ground" wire connect it to the screw terminal to the left of the Phono inputs. It will help prevent hum and noise.

Recorder Connections 17

The Tape 1 and Tape 2 inputs and outputs can be connected to any record/playback device that accepts standard line level analog input and output signals. Typically that will be a conventional tape recorder.

When connecting a recorder to the RC-1082, remember that the outputs of the recorder must be connected to the tape inputs of the RC-1082. Similarly the tape outputs of the RC-1082 must be connected to the inputs of the recorder. As with other sources be sure to connect the Left and Right channels of each device to the proper channels on the associated components. Use high quality connecting cables to prevent loss of sound quality.

Output Connections 19

Most RCA-type output connectors are compatible with most power amplifiers. As always, use high quality cables and be sure to connect the Left and Right channel outputs of the RC-1082 to the correct channels of the amplifier.

NOTE: There are two sets of RCA outputs on the RC-1082. The second set of outputs may be used in custom system configurations to drive a second power amplifier or to supply a signal to a special signal processor.

12 Volt Trigger Outlet 22

Some audio components can be turned on automatically when they receive a 12V turn on "signal". The 12V Trigger Outputs of RC-1082 provides the required signal. Connect the compatible components to the RC-1082 with a conventional 1/8" miniplug cable. When the RC-1082 is in Standby mode, the trigger signal is interrupted, so the components controlled by it are turned off.

IR Inputs and Outputs

External Remote Input 20

This 3.5 mm mini-jack (labeled EXT REM IN) receives command codes from an industry-standard infrared receivers (Xantech, etc.) located in the main listening room. This feature is useful when the unit is installed in a cabinet and the front-panel sensor is blocked. Consult your authorized Rotel dealer for information on external receivers and the proper wiring of a jack to fit the mini-jack receptacle.

NOTE: The IR signals from the EXTERNAL REMOTE IN jack can be relayed to source components using external IR emitters or hard wired connections from the IR OUT jacks.

IR Output 21

The IR OUT 1 and 2 jacks send IR signals received at the EXTERNAL REM IN jack to an infrared emitter placed in front of a source component or to other Rotel components with compatible rear panel IR input connectors.

This output is used to allow IR signals to pass along IR signals from a remote control when the sensors on the source components are blocked by installation in a cabinet.

See your authorized Rotel dealer for information on IR repeater systems.

NOTE: The EXT REM IN jack located next to these jacks is for use with an external IR sensor duplicating the front panel IR sensor and located in the primary zone.

12V Trigger Connections 22

Many Rotel amplifiers offer the option of turning them on and off using a 12 volt trigger signal sent to them. The RC-1082 provides two 12 volt trigger outputs. When the RC-1082 is turned on, a 12 volt DC signal is sent to the amplifiers to turn them on. When the RC-1082 is put in STANDBY mode, the trigger signal is interrupted and the amplifiers turn off.

To use the remote turn on feature, connect one of the RC-1082 12V TRIGGER OUT jacks to the 12 volt trigger input of a Rotel amplifier, using a cable with mono 3.5 mm mini-plugs on both ends. The +12 V DC signal appears at the "tip" connector.

NOTE: The number "1" 12V trigger signal is turned off when headphones are plugged into the front panel headphone outlet. See the Phones Output section.

Computer I/O Connector 1B

The RC-1082 can be operated from a personal computer running audio system control software from third-party developers. This control is accomplished by sending the operating codes normally sent by the RR-AT97 remote control over a hard-wired network connection from the computer.

The COMPUTER I/O input provides the necessary connection on the back panel. It accepts standard RJ-45 8-pin modular plugs, such as those commonly used in 10-BaseT UTP Ethernet cabling.

For additional information on the connections, software, and operating codes for computer control of the RC-1082, contact your authorized Rotel dealer.

Phones Output **11**

The Phones output allows you to connect headphones for private listening. This output accommodates standard 1/8" stereo mini plugs. If your headphones have a 1/4" plug you will need an adapter plug. Contact your authorized Rotel dealer, to get the correct adapter plug.

NOTE: *Plugging in a set of headphones does not cut off the signal to the outputs. The power amplifier will continue to receive a signal and the speakers will continue to play. However, when headphones are plugged in, the 12V turn-on signal from the number "1" 12V Trigger Output is cut off. (The number "2" 12V Trigger output remains on.) So if your system is configured to use the number "1" 12V Trigger Output to turn the amplifier on and off, plugging in headphones will automatically turn off the power amplifier.*

Media Player Input **12**

A 3.5mm (1/8") stereo input socket for a "Media Player" is provided on the front of the RC-1082 and is selected by pressing the AUX 3 Listening input buttons.

Any portable stereo cassette, compact disc player or hard disc playback device can be connected via this input. If the Media Player input is connected to the headphone outputs of the player note that you may need to adjust the volume control on the player for sound to be heard. If the sound is loud and distorted turn down the volume on the player. If the sound is not loud enough, even when the RC-1082 volume control is turned up fairly high, then carefully turn up the volume control on the player.

NOTE: *When the 3.5mm (mini jack) is inserted into the Media Player socket the rear input called AUX3 is disconnected. Removing the 3.5mm plug from the Media player socket will allow the rear AUX3 input to function.*

Audio Controls

Volume Controls **B** and **C**

The front panel Volume control **B** increases or decreases the volume in both channels at the same time. Turn it clockwise to increase the volume or counterclockwise to decrease

the volume. On the RR-AT97 remote use the Volume + and - buttons **C** to increase or decrease the volume level.

Mute Button **E**

Remote Only

Push the MUTE button on the remote once to turn the sound off. An indication appears in the front panel. Press the button again to restore previous volume levels. The LED in the volume control will flash when the unit is muted.

NOTE: *Pressing the volume buttons on the remote also cancels the muting function.*

Balance Control **7**

The Balance Control adjusts the left-to-right balance of the sound output. Normally the control should be in the center position. In some situations, typically when the main listening position is not ideally centered between the speakers, it may be necessary to adjust the control to achieve proper left-to-right balance. Turning the control counter-clockwise shifts the sound balance to the left. Turning the control clockwise shifts the sound balance to the right.

Tone On/Off Switch **E**

When the Tone Switch is in the Off (out) position the Bass and Treble Control circuits are bypassed to ensure the purest possible sound. Leave the Tone Switch in the Off position unless you want to use the Tone Controls. Push in the Tone Switch if you want to adjust the Tone Controls.

Bass and Treble Controls **4** **5**

When the Tone Switch is pushed in, turning the Bass and Treble Controls adjusts the tone balance of the sound. Turn the Controls clockwise to increase the bass or treble output. Turn the Controls counterclockwise to decrease the bass or treble output.

A properly set up high-performance audio system produces the most natural sound with little or no adjustment of the tone controls. Use these controls sparingly. Be particularly careful when turning the controls up (clockwise). This increases the power output in the bass or treble range, increasing the load on the amplifier and speakers.

Listening Selector Buttons **9** **8**

Press one of the Listening Selector Buttons to select the input signals that goes to the main outputs and to the power amplifier - or, more simply, which source is heard.

Recording Selector Buttons **10** **10**

Press one of the Recording Selector Buttons to select the input signal that goes to the record outputs. When you are not recording, press the Off button. This minimizes the chance of interference from other components in the system.

Having a separate Recording and Listening selector adds a significant degree of flexibility in how you can use the RC-1082. For example by selecting CD with the Record Selector and selecting Tuner with the Listening Selector you can record a CD onto a tape while listening to the tuner.

If you have a three-head recorder or a DAT recorder that allows simultaneous read and write operation, you can monitor your recording by setting the LISTENING switch to the TAPE 1 or TAPE 2 position.

NOTE: *If you wish to duplicate ("dub") a recording from one recorder to another, the source unit must be connected to Tape 1 in/outputs. Press the Tape 1 Recording Selector button. Connect the unit recording the signal to the Tape 2 in/outputs.*

Controlling Other Components

In addition to operating many of the controls of the RC-1082, the RR-AT97 remote control can operate basic features of some Rotel CD players, DVD players, and AM/FM tuners.

CD Functions

The ► PLAY, ■ STOP, II PAUSE, ◀▶ TRACK and, RANDOM buttons, and NUMERIC keys (0 - +10) operate many Rotel CD players after the CD Listening button on the remote has been pressed.

DVD Functions

The ► PLAY, ■ STOP, II PAUSE, ◀▶ TRACK and RANDOM buttons operate Rotel DVD players, after the AUX1 Listening button on the remote has been pressed.

Tuner Functions

The BAND, TUNING ◀▶, and additional tuning feature buttons (PTY, TA, TP, etc.) operate Rotel tuners, after the TUNER listening button on the remote has been pressed.

NOTE: By default, the RR-AT97 operates the Rotel RT-1080/RT-961/RT-955 tuners. The remote can be reprogrammed to operate the RT-940AX tuner. This programming only needs to be done once:

To program for the RT-940AX: press the ON button and the 2 button simultaneously.

To program for the RT-1080/RT-961/RT-955: press the ON button and the 1 button simultaneously.

Troubleshooting

Most difficulties in audio systems are the result of incorrect connections, or improper control settings. If you encounter problems, isolate the area of the difficulty, check the control settings, determine the cause of the fault and make the necessary changes. If you are unable to get sound from the RC-1082, refer to the suggestions for the following conditions:

Standby Power Indicator Is Not Lit

The Standby Power Indicator should be lit whenever the RC-1082 is plugged into the wall power outlet. If it does not light, test the power outlet with another electrical device, such as a lamp. Be sure the power outlet being used is not controlled by a switch that has been turned off.

Fuse Replacement

If another electrical device works when plugged into the power outlet, and the Standby Indicator still will not light when the RC-1082 is plugged into the wall outlet, it indicates that the internal power fuse may have blown. If you believe this has happened, contact your authorized Rotel dealer to get the fuse replaced.

No Sound

Check the signal source to see if it is functioning properly. Make sure the cables from the signal source to the RC-1082 inputs are connected properly. Be sure the Listening Selector is set to the proper input. Check the power amplifier for power and proper operation. Check all the wiring between the RC-1082 and the power amplifier, and the power amplifier and speakers.

Specifications

Total Harmonic Distortion (20Hz-20kHz)	< 0.004%
Intermodulation Distortion (60 Hz : 7 kHz, 4:1)	< 0.004% at 1V output
Input Sensitivity / Impedance	
Phono - MC	250 μ V / 100 ohms
Phono - MM	2.5 mV / 47 kOhms
Line Level	150 mV / 220 kOhms
Phono Overload (MC/MM)	16 mV / 160 mV
Output Sensitivity / Impedance	1 V/ 100 Ohms
Frequency Response	
Phono Input	20Hz-20kHz, \pm 0.2dB
Line Level Input	4Hz-100kHz, \pm 0.5dB
Signal to Noise Ratio (IHF "A" weighted)	
Phono - MC/MM	70 dB/75 dB
Line Level	100 dB
Power Requirements	
USA Version	120 Volts, 60 Hz
European Version	230 Volt, 50 Hz
Power Consumption	15 Watts
Standby Power Consumption	2.5 Watts
Dimensions (W x H x D)	432 x 92 x 344 mm 17 x 3 ⁵ / ₈ x 13 ⁹ / ₁₆ "
Weight (net)	7.5 kg, 16.53 lbs.

All specifications are accurate at the time of printing.
Rotel reserves the right to make improvements without notice.

Instructions importantes concernant la sécurité

ATTENTION : Il n'y a à l'intérieur aucune pièce susceptible d'être modifiée par l'utilisateur. Adressez-vous impérativement à une personne qualifiée.

ATTENTION : Pour réduire tout risque d'électrification ou d'incendie, prenez garde à ce qu'aucun objet ou liquide ne tombe à l'intérieur de l'appareil par ses orifices de ventilation.

Ne laissez jamais aucun objet tomber à l'intérieur de l'appareil. Si l'appareil est exposé à l'humidité ou si un objet tombe à l'intérieur, couper immédiatement l'alimentation secteur de tous les appareils. Débrancher l'appareil des autres maillons, et adressez-vous immédiatement et uniquement à une personne qualifiée et agréée.

Tous les conseils de sécurité et d'installation doivent être lus avant de faire fonctionner l'appareil. Conservez soigneusement ce livret — Vous devez pouvoir le consulter à nouveau pour de futures références.

Tous les conseils de sécurité doivent être soigneusement respectés. Suivez les instructions — Respectez les procédures d'installation et de fonctionnement indiquées dans ce manuel.

L'appareil doit être nettoyé uniquement avec un chiffon sec ou un aspirateur.

Laissez un espace d'au moins 10 cm tout autour du coffret. Ne placez pas l'appareil sur une surface souple (canapé, coussin, etc.) susceptible d'obstruer ses orifices de ventilation naturelle. Si l'appareil est installé dans un meuble, veillez à ce que son refroidissement naturel soit bien préservé.

Cet appareil doit être placé loin de toute source de chaleur, tels que radiateurs, chaudières, bouches de chaleur ou d'autres appareils (y compris amplificateurs de puissance) produisant de la chaleur.

Cet appareil doit être branché sur une prise d'alimentation secteur, d'une tension et d'un type conformes à ceux qui sont indiqués sur la face arrière de l'appareil.

Brancher l'appareil uniquement grâce au cordon secteur fourni, ou à un modèle rigoureusement équivalent. Ne pas tenter de modifier ou changer la prise. Notamment, ne pas tenter de supprimer la prise de terre si celle-ci est présente. Si la prise du câble livrée ne correspond pas à vos prises d'alimentation murales, contactez immédiatement votre revendeur, sans tenter de brancher l'appareil. Ne pas utiliser de cordon rallonge.

La prise d'alimentation secteur de cet appareil constitue le seul moyen de le déconnecter complètement de l'alimentation.

Prendre garde à ce que ce cordon d'alimentation ne soit pas pincé, écrasé ou détérioré sur tout son trajet, à ce qu'il ne soit pas mis en contact avec une source de chaleur. Vérifiez soigneusement la bonne qualité des contacts, à l'arrière de l'appareil comme dans la prise murale.

Si l'appareil ne doit pas être utilisé pendant une longue période, ou pendant un orage, la prise secteur sera débranchée.

Cet appareil doit être branché sur une prise d'alimentation secteur équipée d'une prise de terre conforme à la norme en vigueur dans son pays d'utilisation.

L'appareil doit être immédiatement éteint, débranché puis retourné au service après-vente agréé dans les cas suivants :

- Le câble secteur ou sa prise ont été endommagés.
- Un objet est tombé, ou du liquide a coulé à l'intérieur de l'appareil.
- L'appareil a été exposé à la pluie.
- L'appareil ne fonctionne pas normalement, ou ses performances sont anormalement limitées.
- L'appareil est tombé, ou le coffret est endommagé.

N'utilisez que des câbles de liaison de Classe 2 pour le branchement des enceintes acoustiques, afin de garantir leur isolation correcte et de minimiser les risques d'électrification.

Placez l'appareil sur un support parfaitement horizontal, stable et rigide, capable de supporter son poids sans problème. Ne le placez jamais sur un support mobile qui pourrait basculer.





ATTENTION :
RISQUE D'ÉLECTROCUTION.
NE PAS OUVRIR



ATTENTION : POUR RÉDUIRE LE RISQUE D'ÉLECTROCUTION, NE PAS RETIRER LE CAPOT. IL N'Y A À L'INTÉRIEUR AUCUNE PIÈCE SUSCEPTIBLE D'ÊTRE MODIFIÉE PAR L'UTILISATEUR. EN CAS DE PROBLÈME, ADRESSEZ-VOUS À UN RÉPARATEUR AGRÉÉ.

APPLICABLE FOR USA, CANADA OR WHERE APPROVED FOR THE USAGE

CAUTION: TO PREVENT ELECTRIC SHOCK, MATCH WIDE BLADE OF PLUG TO WIDE SLOT. INSERT FULLY.

ATTENTION: POUR ÉVITER LES CHOCS ÉLECTRIQUES, INTRODUIRE LA LAME LA PLUS LARGE DE LA FICHE DANS LA BORNE CORRESPONDANTE DE LA PRISE ET POUSSER JUSQU'AU FOND.



L'éclair dans un triangle équilatéral indique la présence interne de tensions électriques élevées susceptibles de présenter des risques graves d'électrocution.



Le point d'exclamation dans un triangle équilatéral indique à l'utilisateur la présence de conseils et d'informations importantes dans le manuel d'utilisation accompagnant l'appareil. Leur lecture est impérative.

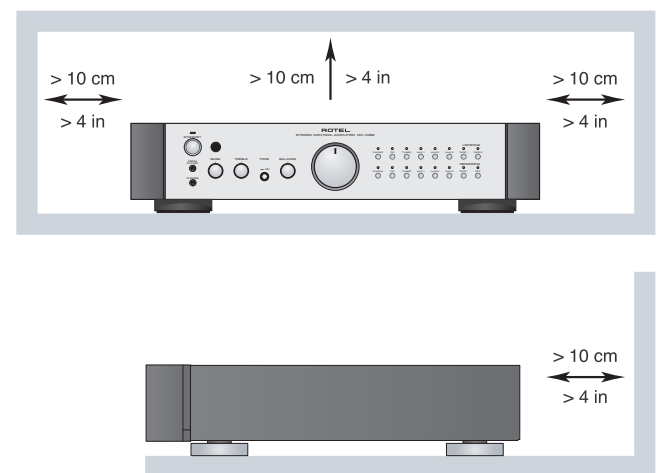

Tous les appareils Rotel sont conçus en totale conformité avec les directives internationales concernant les restrictions d'utilisation de substances dangereuses (RoHS) pour l'environnement, dans les équipements électriques et électroniques, ainsi que pour le recyclage des matériaux utilisés (WEEE, pour Waste Electrical and Electronic Equipment). Le symbole du conteneur à ordures barré par une croix indique la compatibilité avec ces directives, et le fait que les appareils peuvent être correctement recyclés ou traités dans le respect total de ces normes.

Ce symbole signifie que cet appareil bénéficie d'une double isolation électrique. Le branchement d'une mise à la masse ou à la terre n'est pas nécessaire.



Sommaire

1 : Commandes et Branchements	3
2 : Télécommande RR-AT97	3
3 : Branchements des entrées et des sorties	4
Instructions importantes concernant la sécurité	10
Au sujet de Rotel	11
Démarrage	11
Quelques précautions	12
Installation	12
Choix des câbles	12
La télécommande RR-AT97	12
Capteur de télécommande 3	12
Alimentation secteur et mise sous tension	12
Prise d'alimentation secteur 23	12
Indicateur de mise en veille STANDBY 1	13
Interrupteur marche/arrêt télécommande A	13
Indicateur de mise en veille STANDBY Z	13
Branchement des signaux en entrée 15 et 16	13
Entrées niveau Ligne 16	13
Sélecteur entrée Phono 13	13
Entrée Phono 15 et prise de masse 14	13
Branchements de l'enregistreur 17	13
Prises de sortie 19	13
Prise de sortie commutation 12 volts	
Trigger 22	13

Entrées et sorties IR (infrarouge)	13
Entrée télécommande externe 20	13
Sortie IR 21	14
Prise de commutation TRIGGER 12 V 22	14
Prise ordinateur Computer I/O 18	14
Prise casque 11	14
Media Player 12	14
Commandes audio	14
Contrôle de volume B et C	14
Touche silence Mute E	14
Contrôle de balance 7	15
Mise en/hors service des correcteurs de timbre Tone 6	15
Correcteurs grave et aigu 4 5	15
Touches de sélection de source en écoute 9 B	15
Touches de sélection de source en enregistrement Record 10 D	15
Commande des autres maillons	15
Fonctions CD	15
Fonctions DVD	15
Fonctions Tuner	15
Problèmes de fonctionnement	15
L'indicateur Power de mise sous tension ne s'allume pas	15
Remplacement du fusible	15
Pas de son	15
Spécifications	16

Au sujet de Rotel

C'est une famille de passionnés de musique qui a fondé Rotel, il y a maintenant plus de 45 ans. Pendant toutes ces années, leur passion ne s'est jamais éteinte et tous les membres de la famille se sont toujours battus pour fabriquer des appareils présentant un exceptionnel rapport musicalité-prix, suivis en cela par tous les employés.

Les ingénieurs travaillent toujours en équipe réduite, écoutant et peaufinant soigneusement chaque appareil pour qu'il corresponde parfaitement à leurs standards musicaux. Ils sont libres de choisir n'importe quels composants dans le monde entier, uniquement en fonction de leur qualité. C'est ainsi que vous trouvez dans les appareils Rotel des condensateurs britanniques ou allemands, des transistors japonais ou américains, tandis que tous les transformateurs toriques sont directement fabriqués dans une usine Rotel.

L'excellente réputation musicale des appareils Rotel a été saluée par la plupart des magazines spécialisés ; ils ont reçu d'innombrables récompenses, et sont choisis par de nombreux journalistes critiques du monde entier, parmi les plus célèbres, ceux qui écoutent de la musique quotidiennement. Leurs commentaires restent immuables : Rotel propose toujours des maillons à la fois musicaux, fiables et abordables.

Mais plus que tout, Rotel vous remercie pour l'achat de cet appareil, et souhaite qu'il vous apporte de nombreuses heures de plaisir musical.

Démarrage

Nous vous remercions d'avoir acheté ce préamplificateur stéréo Rotel RC-1082. Il a été spécialement conçu pour vous fournir des heures et des heures de plaisir musical en tant que cœur d'une chaîne haute-fidélité de très haute qualité.

Le RC-1082 est un préamplificateur très complet, de très hautes performances. Les différents aspects de sa conception ont été réalisés de manière à reproduire toute la dynamique comme les plus subtiles nuances de la musique. Le RC-1082 est entre autres équipé d'une alimentation entièrement régulée, utilisant un transformateur torique spécialement fabriqué pour Rotel et des condensateurs « slit-foil » également de fabrication exclusive pour Rotel. La faible impédance de cette alimentation assure une énorme réserve de puissance,

capable de faire face aux exigences les plus élevées. Cette conception est évidemment plus coûteuse, mais elle est essentielle pour le respect de la musique.

Les circuits imprimés du RC-1082 possèdent des pistes parfaitement symétriques. Elles préservent ainsi parfaitement l'intégrité « temporelle » de la musique. Les composants utilisés sont par exemple des résistances à film métallique et des condensateurs au polystyrène ou polypropylène sur tous les points critiques du trajet du signal. Les plus infimes détails ont été analysés avec soin, afin que rien ne vienne détruire l'exceptionnelle musicalité de ce préamplificateur.

Le RC-1082 incorpore également un superbe étage préamplificateur Phono dérivé des conceptions Rotel indépendantes les plus sophistiquées, comme le RHQ 10. Cet étage Phono peut indifféremment être utilisé avec une cellule à aimant mobile (MM) ou à bobines mobiles (MC). Cela prouve encore notre intérêt pour la reproduction de très haute qualité des disques vinyle, et notre intérêt pour la musique en général.

Les principales fonctions du RC-1082 sont faciles à comprendre et à utiliser. Elles ne diffèrent en rien de celles d'une chaîne haute-fidélité traditionnelle. Branchez simplement les sources associées et écoutez !

Quelques précautions

Veillez lire ce manuel d'utilisation très soigneusement. Il vous donne toutes les informations nécessaires aux branchements et fonctionnement du RC-1082 pour son fonctionnement optimal dans votre système, ainsi que, plus généralement, pour obtenir des performances musicales parfaites. Si vous vous posez encore des questions, n'hésitez pas à contacter immédiatement votre revendeur agréé Rotel.

Conservez soigneusement l'emballage du RC-1082. Il constitue le meilleur et le plus sûr moyen pour le transport futur de votre nouvel appareil, afin d'éviter tout dommage sérieux à celui-ci.

Remplissez et envoyez le coupon d'enregistrement fourni dans l'emballage du RC-1082. Conservez la facture de votre appareil : c'est la meilleure preuve de votre propriété et de la date réelle d'achat. Elle sera nécessaire pour mettre éventuellement en jeu la garantie.

Installation

Comme tous les appareils traitant des signaux relativement faibles, le RC-1082 est sensible à son environnement immédiat. Évitez de le poser au-dessus de l'amplificateur de puissance. Vous éviterez ainsi l'apparition éventuelle de ronflements parasites. Nous vous recommandons d'acquiescer un de ces meubles spécialement conçus pour les chaînes haute-fidélité. Un tel meuble est conçu pour réduire ou supprimer les vibrations qui pourraient affecter la qualité sonore. Votre revendeur vous donnera toutes les informations nécessaires à ce sujet.

Choix des câbles

Vérifiez que les câbles d'alimentation secteur d'une part, les câbles de modulation analogique d'autre part, et enfin les câbles transportant un signal numérique soient bien éloignés les uns des autres. Cela pour éviter toute interférence susceptible de générer des bruits parasites. N'utiliser que des câbles de très bonne qualité, soigneusement blindés, qui contribueront aussi à éviter la pollution par des parasites externes. Votre revendeur agréé Rotel est en mesure de vous donner tous les conseils nécessaires quant au choix de câbles de bonne qualité.

La télécommande RR-AT97

Le RC-1082 est livré avec une télécommande intégrale qui reprend la majorité des fonctions de la face avant du préamplificateur. Elle permet de plus de télécommander de nombreuses fonctions présentes sur d'autres appareils Rotel. Voir plus loin le chapitre « Commande des autres maillons » dans ce manuel.

La majorité des fonctions de la télécommande RR-AT97 reprend les fonctions de la face avant du préamplificateur. Lors de la description des fonctions, les références aux touches et commandes correspondantes sont indiquées dans les deux cas à chaque description de fonction. Les chiffres dans les carrés grisés comme 1 indiquent l'illustration correspondante en début de ce manuel, des commandes et prises présentes en face avant ou arrière de l'appareil. Les lettres dans des cercles grisés, comme A font référence à l'illustration de la télécommande RR-AT97. Voir la Figure 2 de la Page 3.

Capteur de télécommande 3

Ce capteur est placé à droite de la prise casque repérée Phones, sur la face avant. Il reçoit les

signaux infrarouge envoyés par la télécommande. Ne pas l'obstruer ou le rendre invisible pour la télécommande, sinon celle-ci ne fonctionnera pas correctement. Le fonctionnement de la télécommande peut également présenter des problèmes si ce capteur est exposé à une lumière trop vive, particulièrement les rayons du soleil. Certains types d'éclairages, comme les lampes à halogène, qui émettent beaucoup d'infrarouge, peuvent également entraîner des interférences. Enfin, la télécommande RR-AT97 ne fonctionnera pas correctement si ses piles sont trop faibles.

Alimentation secteur et mise sous tension

Prise d'alimentation secteur

23

NOTE : Le RC-1082 est prêt à fonctionner dès qu'il est branché sur le secteur. Assurez-vous que son réglage de volume est bien positionné sur zéro (complètement dans le sens inverse des aiguilles d'une montre) avant de brancher la prise secteur.

Branchez le câble d'alimentation secteur fourni dans la prise correspondante à l'arrière de l'appareil. Ne pas brancher l'autre extrémité dans la prise murale tant que tous les branchements en entrées et en sorties n'ont pas été totalement terminés et vérifiés.

Nous vous conseillons vivement de brancher le RC-1082 directement, dans une prise murale munie de deux broches. N'utilisez pas de câble rallonge. Une prise multiple pourra éventuellement être utilisée, mais seulement si elle possède la capacité en courant (ampères) demandée par le RC-1082 et les autres appareils branchés dessus.

Votre RC-1082 a été configuré en usine pour la tension d'alimentation secteur du pays pour lequel il est prévu (120 ou 230 volts, fréquence 50 ou 60 Hz). Cette valeur est indiquée sur une étiquette, en face arrière.

NOTE : Si vous devez déménager dans un autre pays, il est possible de modifier l'alimentation du RC-1082. Ne tentez pas d'effectuer cette transformation vous-même. Elle nécessite une intervention interne présentant des risques d'électrocution si certaines précautions ne sont pas respectées. Consultez directement un revendeur agréé Rotel pour connaître la procédure à suivre.

Si vous vous absentez pendant une longue période (un mois ou plus), nous vous conseillons de débrancher la prise murale d'alimentation (ainsi d'ailleurs que celles de tous les autres maillons électroniques de votre installation).

Indicateur de mise en veille STANDBY 1

Interrupteur marche/arrêt télécommande A

Indicateur de mise en veille STANDBY 2

La touche de mise sous tension STANDBY 1 se trouve sur la gauche de la façade. Dès le branchement du RC-1082 sur sa prise d'alimentation secteur, il est prêt pour son fonctionnement normal, et l'indicateur Standby 2 s'allume.

De plus, les indicateurs des sources sélectionnées en lecture comme en enregistrement 9 10 s'allument. Pressez la touche Standby de la face avant, ou la touche OFF de la télécommande pour placer le RC-1082 dans son mode de veille « Standby ».

NOTE : Le RC-1082 est prêt à fonctionner dès qu'il est branché sur le secteur. Assurez-vous que son réglage de volume est bien positionné sur zéro (complètement dans le sens inverse des aiguilles d'une montre) avant de brancher la prise secteur.

Branchement des signaux en entrée 15 et 16

[Voir Figure 3]

Le RC-1082 utilise des prises classiques de type RCA pour toutes ses entrées.

NOTE : Pour éviter tout bruit parasite susceptible d'endommager les enceintes acoustiques, assurez-vous que tout le système est éteint avant d'effectuer le moindre branchement.

Entrées niveau Ligne 16

Les entrées repérées CD, Tuner et Aux du RC-1082 sont des entrées « Niveau Ligne ». Elles vous permettent de brancher des sources comme les lecteurs de CD, les magnétoscopes stéréo, les tuners, les sections audio des lecteurs LaserDisc ou de DVD, un enregistreur de vidéodisque, un tuner ou un magnétoscope (traitement de l'audio).

Les canaux gauche et droit sont clairement repérés et doivent être branchés sur les canaux

correspondants de chaque source. Les prises gauches sont de couleur blanche, les prises droites sont de couleur rouge. N'utilisez que des câbles d'excellente qualité pour relier les sources au RC-1082. Contactez à ce sujet votre revendeur agréé Rotel.

Sélecteur entrée Phono 13

L'entrée repérée PHONO est uniquement prévue pour des cellules phonocaprices à aimant mobile (MM) ou bobines mobiles (MC) et est donc incompatible avec les sources à haut niveau Ligne. Réglez le sélecteur spécial de cette entrée « Phono Input Selector Switch » suivant le type de cellule que vous utilisez effectivement. Laissez ce sélecteur sur sa position « OUT » s'il s'agit d'une cellule à aimant mobile (MM). Enfoncez-le s'il s'agit d'une cellule à bobines mobiles (MC).

Certaines cellules à bobines mobiles à haut niveau de sortie sont prévues pour fonctionner sur des entrées pour cellule à aimant mobile. En cas de doute, consultez le manuel d'utilisation de votre cellule et regardez quelle est la valeur de tension de sortie indiquée et l'impédance de charge conseillée. Notre entrée Phono présente une impédance d'entrée de 47 kilohms et une sensibilité de 2,5 mV pour une cellule à aimant mobile (position MM). Ces valeurs passent respectivement à 100 ohms et 0,25 mV pour une cellule à bobines mobiles (MC). En cas de doute persistant, n'hésitez pas à consulter votre revendeur agréé Rotel.

Entrée Phono 15 et prise de masse 14

Branchez le câble en provenance de la platine tourne-disque dans les prises appropriées gauche et droite repérées Phono. Si la platine TD possède un câble de masse, branchez celui-ci dans la borne à vis spéciale à gauche des prises Phono. Cela élimine un éventuel ronflement.

Branchements de l'enregistreur 17

Les entrées et sorties repérées Tape 1 et Tape 2 peuvent être branchées sur n'importe quel enregistreur acceptant et produisant des signaux audio analogiques de niveau Ligne. N'importe quel enregistreur audio conventionnel est ainsi utilisable.

Souvenez-vous que les sorties du RC-1082 doivent être branchées sur les entrées enregistrement de l'enregistreur ; inversement, les entrées du RC-1082 seront reliées sur les

sorties lecture de l'enregistreur. Comme pour les autres maillons, respectez les canaux gauche et droit. N'utilisez également que des câbles de très haute qualité.

Prises de sortie 19

La majorité des prises RCA de sortie sont compatibles avec les prises d'entrée de la très grande majorité des amplificateurs de puissance du marché. Comme toujours, n'utilisez que du câble de liaison de très haute qualité, et vérifiez bien que vous n'intervertissez pas les canaux gauche et droit par rapport à l'amplificateur de puissance.

NOTE : Il y a deux paires de prises de sortie RCA sur le RC-1082. La seconde paire de prises peut être utilisée dans certaines installations particulières, par exemple pour alimenter un second amplificateur de puissance stéréo ou pour envoyer le signal de sortie vers un processeur sonore particulier.

Prise de sortie commutation 12 volts Trigger 22

Certains appareils peuvent être allumés et éteints directement par l'intermédiaire d'un « signal » de commutation 12 volts. La sortie repérée 12V Trigger du RC-1082 fournit un signal de ce type. Branchez les maillons compatibles via un câble conventionnel avec mini-jack 3,5. Lorsque le RC-1082 est dans son mode de veille Standby, le signal de commutation est interrompu, et les appareils commandés par ce signal sont donc également éteints.

Entrées et sorties IR (infrarouge)

Entrée télécommande externe 20

Cette prise jack 3,5 mm (repérée EXT REM IN) reçoit les codes de commande de n'importe quel récepteur infrarouge du commerce (Xantech, etc.) placé dans la pièce principale. Cette caractéristique est très utile si l'appareil est placé dans un meuble rendant invisible son capteur intégré. Consultez votre revendeur agréé Rotel pour de plus amples informations sur ces récepteurs-émetteurs infrarouge externes, et pour connaître le câblage correct de la prise d'entrée correspondante.

NOTE : Les signaux IR envoyés sur la prise EXTERNAL REMOTE IN peuvent être relayés via des maillons sources utilisant des émetteurs IR externes, ou via des connexions câblées depuis les prises repérées IR OUT.

Sortie IR

Les prises repérées IR OUT 1 et 2 renvoient les signaux infrarouge reçus sur la prise EXTERNAL REM IN, vers un émetteur infrarouge placé devant la façade de n'importe quel appareil ou vers les appareils Rotel équipés de prises d'entrée IR compatibles sur leur face arrière.

Ces sorties permettent, en renvoyant les codes infrarouge, de piloter d'autres maillons alors que les récepteurs infrarouge de ceux-ci sont obstrués ou invisibles.

Consultez votre revendeur agréé Rotel pour de plus amples informations sur ces systèmes de répéteurs infrarouge.

NOTE : La prise EXT REM IN placée juste à côté de ces prises est utilisable avec des capteurs IR externes qui dupliquent purement et simplement le capteur-récepteur intégré dans la face avant, et placé dans la même pièce.

Prise de commutation TRIGGER 12 V

Certains amplificateurs Rotel offrent la possibilité d'être allumés et éteints automatiquement en recevant ou non simplement un « signal » composé d'une tension de 12 volts. Les deux prises « 12V Trigger » du RC-1082 fournissent cette tension. Lorsque le RC-1082 est allumé, un signal de 12 V est envoyé dans la prise d'entrée Trigger des amplificateurs, pour les allumer également. Lorsque le RC-1082 est en mode de veille STANDBY, cette tension Trigger est coupée, ce qui a pour effet d'éteindre simultanément tous les amplificateurs reliés de cette manière au RC-1082.

Pour utiliser cette fonction, brancher une des prises repérées 12V TRIGGER OUT du RC-1082 dans une entrée 12 volts Trigger d'un amplificateur de puissance Rotel, en utilisant un câble mono équipé de prises mini-jacks 3,5 mm à ses deux extrémités. Le positif +12 V CC se trouve sur la pointe de chaque mini-jack.

NOTE : Le signal Trigger 12V repéré "1" est désactivé quand un casque est branché dans sa prise de la face avant. Voir ci-dessous le paragraphe concernant la Prise casque.

Prise ordinateur Computer I/O

Le RC-1082 peut être contrôlé à partir d'un ordinateur, grâce à des logiciels de commande d'appareils audio-vidéo spécialement développés par des constructeurs tierce partie. Ce contrôle se fait par des codes de commandes – habituellement envoyés par la télécommande RR-AT97, envoyés ici depuis l'ordinateur sur un réseau câblé avec connexions de type série RS-232.

La prise COMPUTER I/O en face arrière fournit toutes les connexions nécessaires pour cette liaison. Elle accepte une prise standard de type RJ-45 8 broches, comme celles couramment utilisées dans les liaisons Ethernet 10 Base-T UTP.

Pour de plus amples informations concernant ce type de branchements, les logiciels disponibles pour la commande de l'installation, les codes utilisés ou la mise à jour du RC-1082, consultez votre revendeur agréé ou le support technique Rotel.

Prise casque

La prise casque repérée « Phones » permet une écoute au casque privée. Cette prise est au standard jack stéréo 3,5 mm. Si votre casque est équipé d'une prise jack 6,35 mm, votre revendeur pourra vous fournir un adaptateur spécial.

NOTE : Le branchement d'un casque ne coupe pas pour autant le signal sur les sorties principales du RC-1082. L'amplificateur reçoit donc toujours ce signal et, s'il est allumé, l'envoi vers les enceintes acoustiques. Cependant, lorsqu'un casque est branché en façade, le signal 12V Trigger de la prise repérée "1" est automatiquement désactivé. (La prise "2" reste activée). Ceci parce que si la prise de commutation Trigger "1" est utilisée pour allumer et éteindre un amplificateur de puissance, ce dernier sera ainsi automatiquement coupé si vous branchez un casque d'écoute.

Media Player



Une prise jack stéréo 3,5 mm « Media Player », pour « Lecteur audio » (baladeur MP3, par exemple), est disponible sur la façade du RC-1082, et sélectionnée sur le sélecteur de source en position AUX 3.

N'importe quel lecteur de cassette portable, lecteur de disque ou disque dur peut être branché sur cette prise. N'oubliez pas, éventuellement, de régler le niveau sonore sur cette source portable pour le bon fonctionnement de cette entrée. Si le son est trop fort, avec beaucoup de distorsion, baissez le niveau sonore directement sur cette source. Au contraire, augmentez le volume sur la source si vous n'entendez que très faiblement le son au travers des enceintes, le bouton de volume du RC-1082 étant déjà réglé à une valeur élevée.

NOTE : Lorsque vous insérez une prise jack stéréo 3,5 mm, la commutation sur cette prise Media Player est automatique, entraînant simultanément la coupure de la source éventuellement branchée sur les prises repérées AUX 3 en face arrière.

Commandes audio

Contrôle de volume et

Le bouton de volume en face avant  permet de diminuer ou d'augmenter le volume sonore simultanément sur les deux canaux. La rotation dans le sens des aiguilles d'une montre du bouton de volume augmente le niveau sonore, et la rotation dans le sens inverse des aiguilles d'une montre le diminue. Sur la télécommande RR-AT97, utilisez les touches + et -  pour respectivement augmenter ou diminuer le volume sonore.

Touche silence Mute

Sur la télécommande uniquement

Pour couper temporairement le son du système, pressez la touche repérée MUTE sur la télécommande RR-AT97. Un indicateur s'allume sur la face avant. Pressez de nouveau sur cette touche pour rétablir le volume sonore exactement au niveau où il se trouvait au préalable. La diode LED intégrée au bouton de volume clignote pendant que cette fonction Mute est activée.

NOTE : Une pression sur une des touches Volume de la télécommande a pour effet de désactiver également la fonction Mute.

Contrôle de balance 7

Ce contrôle permet d'ajuster la balance gauche-droite du signal sonore. Normalement, cette commande doit se trouver en position centrale, à zéro. Dans certaines situations, généralement lorsque la position d'écoute n'est pas parfaitement centrée entre les deux enceintes acoustiques, il peut être nécessaire de modifier plus ou moins cet équilibre central. Une rotation dans le sens contraire des aiguilles d'une montre privilégie le canal de gauche. Dans le sens des aiguilles d'une montre, le niveau augmente sur le canal de droite.

Mise en/hors service des correcteurs de timbre Tone 6

Lorsque cette commande Tone Switch est en position Off (relâchée), les circuits de correction grave et aigu sont volontairement court-circuités et donc inefficaces, afin de conserver le son le plus pur possible. Laisser ce sélecteur dans cette position, tant que vous ne souhaitez pas modifier l'équilibre des timbres en modifiant les réglages grave ou aigu.

Correcteurs grave et aigu 4 5

Quand la commande Tone Switch est dans sa position enclenchée (bouton enfoncé), les commandes de correction grave et aigu permettent de modifier la balance tonale du son. Tournez les commandes respectives grave et aigu dans le sens des aiguilles d'une montre pour augmenter le niveau de grave et/ou d'aigu, et dans le sens inverse pour le diminuer.

Un système audio de hautes performances fournit la meilleure qualité sonore en ne touchant pas, ou très peu, à ces correcteurs. Utilisez-les donc toujours avec parcimonie. Soyez surtout vigilant lorsque vous augmentez le niveau de grave ou d'aigu. Vous envoyez en effet alors beaucoup plus de puissance aux haut-parleurs des enceintes acoustiques, avec dans certains cas le risque de les endommager.

Touches de sélection de source en écoute 9 B

Pressez une des touches repérées « Listening » permet de choisir la source que l'on désire écouter, c'est-à-dire celle qui est envoyée sur la sortie principale Main afin d'être amplifiée par l'amplificateur de puissance. C'est, plus simplement, la source que vous désirez écouter.

Touches de sélection de source en enregistrement Record 10 11

Pressez une des touches repérées « Record » (enregistrement, en anglais) permet de choisir la source que l'on désire envoyer vers

les sorties spécifiques pour enregistrement. Si vous ne souhaitez rien enregistrer, pressez simplement la touche repérée « Off ». Cela réduit le risque d'interférence entre les différents maillons du système.

Le fait de disposer de sélecteurs d'écoute et d'enregistrement séparés ajoute beaucoup à la souplesse d'utilisation du RC-1082. Par exemple, en choisissant « CD » sur le sélecteur d'enregistrement Record et « Tuner » sur le sélecteur d'écoute Listening, vous pouvez parfaitement copier un disque CD sur bande pendant que vous écoutez la radio.

Si vous possédez un enregistreur trois têtes ou de type DAT, vous pouvez parfaitement effectuer simultanément les opérations d'enregistrement d'une source et d'écoute du résultat enregistré, en utilisant sur le sélecteur d'écoute LISTENING la position TAPE 1 ou TAPE 2.

NOTE : Si vous souhaitez recopier un enregistrement d'un enregistreur sur un second, l'enregistreur-source doit être branché sur les prises Tape 1 in/outputs. Pressez la touche repérée TAPE 1 sur le sélecteur d'enregistrement Recording. Branchez le magnétophone chargé de l'enregistrement sur les prises repérées Tape 2 in/outputs.

Commande des autres maillons

En plus des commandes concernant le RC-1082, la télécommande RR-AT97 fournie avec lui peut télécommander les fonctions principales de nombreux autres maillons Rotel, comme des lecteurs de CD, lecteurs de DVD et tuners AM/FM.

Fonctions CD

Les touches repérées ► PLAY, ■ STOP, II PAUSE, ◀▶ TRACK et RANDOM, ainsi que le clavier numérique (0 - +10) fonctionnent pour la majorité des lecteurs de CD Rotel via la télécommande.

Fonctions DVD

Les touches repérées ► PLAY, ■ STOP, II PAUSE, ◀▶ TRACK et RANDOM fonctionnent pour la majorité des lecteurs de DVD Rotel via la télécommande, après avoir pressé auparavant la touche d'écoute (Listening) AUX 1 sur cette dernière.

Fonctions Tuner

Les touches BAND, TUNING ◀▶ et certaines fonctions complémentaires (PTY, TA, TP, etc.)

fonctionnent avec les tuners Rotel via la télécommande, après avoir pressé auparavant la touche d'écoute (Listening) TUNER sur cette dernière.

NOTE : Par défaut, la télécommande RR-AT97 fonctionne avec les tuners Rotel RT-1080/RT-961/RT-955. La télécommande peut toutefois être reprogrammée pour fonctionner avec le tuner RT-940AX. Cette programmation se fait de la manière suivante :
Pour programmer le RT-940AX : pressez simultanément les touches ON et 2.
Pour programmer les RT-1080/RT-961/RT-955 : pressez simultanément les touches ON et 1.

Problèmes de fonctionnement

La majorité des problèmes survenant dans une installation haute-fidélité est due à de mauvais branchements, ou à une mauvaise utilisation d'un ou de plusieurs maillons. Si le problème est bien lié au RC-1082, il s'agit très certainement d'un mauvais branchement. Voici quelques vérifications de base qui résolvent la majorité des problèmes rencontrés :

L'indicateur Power de mise sous tension ne s'allume pas

Le préamplificateur RC-1082 n'est pas alimenté par le secteur. Vérifiez la position de l'interrupteur de mise sous tension Standby (position ON). Vérifiez la qualité des contacts du cordon secteur, et l'alimentation réelle de la prise murale, avec une lampe de chevet, par exemple.

Remplacement du fusible

Si un autre appareil électrique fonctionne en étant branché dans la même prise que le RC-1082, mais que la diode Standby de ce dernier ne s'allume pas, le fusible de protection interne doit être remplacé. Contactez votre revendeur agréé Rotel qui remplacera immédiatement ce fusible.

Pas de son

Vérifiez qu'un signal sort bien de la source sélectionnée. Vérifiez le bon branchement des câbles entre la source et le RC-1082. Vérifiez que le sélecteur d'écoute Listening est bien positionné sur la source voulue. Vérifiez que l'amplificateur de puissance associé est bien alimenté et fonctionne correctement. Vérifiez aussi les câbles entre le RC-1082 et l'amplificateur de puissance, puis entre ce dernier et les enceintes acoustiques.

Spécifications

Distorsion harmonique totale (20 Hz – 20 kHz)	< 0,004 %
Distorsion d'intermodulation (60 Hz : 7 kHz, 4 : 1)	< 0,004 % sortie 1 V
Sensibilité/impédance d'entrée	
Entrée Phono – MC	250 μ V/100 ohms
Entrée Phono – MM	2,5 mV/47 kilohms
Entrées niveau Ligne	150 mV/220 kilohms
Saturation entrée Phono (MC/MM)	16 mV/160 mV
Niveau de sortie /Impédance	1 V/100 ohms
Réponse en fréquence	
Entrée Phono	20 Hz – 20 kHz \pm 0,2 dB
Entrées niveau Ligne	4 Hz – 100 kHz \pm 0,5 dB
Rapport signal/bruit (IHF pondéré A)	
Entrée Phono – MC/MM	70 dB/75 dB
Entrées niveau Ligne	100 dB
Alimentation électrique	
Version USA	120 volts, 60 Hz
Version Europe	230 volts, 50 Hz
Consommation électrique	15 watts
Consommation électrique en veille (Standby)	2,5 watts
Dimensions (L x H x P)	432 x 92 x 344 mm
Poids (net)	7,5 kg

Toutes les spécifications sont garanties exactes au moment de l'impression.

Rotel se réserve le droit d'effectuer des améliorations sans préavis.

Wichtige Sicherheitshinweise

Vorsicht: Im Innern des Gerätes befinden sich keine vom Bediener zu wartenden Teile. Alle Service- und Wartungsarbeiten müssen von qualifiziertem Fachpersonal durchgeführt werden.

Vorsicht: Dieses Gerät darf nur in trockenen Räumen betrieben werden. Zum Schutz vor Feuer oder einem elektrischen Schlag dürfen keine Flüssigkeiten in das Gerät gelangen. Stellen Sie keine mit Flüssigkeit gefüllten Vasen auf das Gerät.

Das Eindringen von Gegenständen in das Gehäuse ist zu vermeiden. Sollte dieser Fall trotzdem einmal eintreten, trennen Sie das Gerät sofort vom Netz. Lassen Sie es von einem Fachmann prüfen und die notwendigen Reparaturarbeiten durchführen.

Bitte lesen Sie sich die Bedienungsanleitung vor Gebrauch des Gerätes genau durch. Sie enthält wichtige Sicherheitsvorschriften, die unbedingt zu beachten sind! Bewahren Sie die Bedienungsanleitung so auf, dass sie jederzeit zugänglich ist.

Alle Warnhinweise in dieser Bedienungsanleitung und auf dem Gerät müssen genau beachtet werden. Dadurch können Personen- und Sachschäden vermieden werden. Außer den in der Bedienungsanleitung beschriebenen Handgriffen sind vom Bediener keine Arbeiten am Gerät vorzunehmen.

Reinigen Sie das Gehäuse nur mit einem weichen, trockenen Tuch oder einem Staubsauger.

Bitte stellen Sie sicher, dass um das Gerät ein Freiraum von 10 cm gewährleistet ist. Stellen Sie das Gerät weder auf ein Bett, Sofa, Teppich oder ähnliche Oberflächen, um die Ventilationsöffnungen nicht zu verdecken. Das Gerät sollte nur dann in einem Regal oder in einem Schrank untergebracht werden, wenn eine ausreichende Luftzirkulation gewährleistet ist.

Stellen Sie das Gerät nicht in die Nähe von Wärmequellen (Heizkörper, Wärmespeicher, Öfen oder sonstige wärmeerzeugende Geräte).

Bevor Sie das Gerät in Betrieb nehmen, prüfen Sie, ob die Betriebsspannung mit der örtlichen Netzspannung übereinstimmt. Die Betriebsspannung ist an der Rückseite des Gerätes angegeben.

Schließen Sie das Gerät nur mit dem dazugehörigen zweipoligen Netzkabel an die Wandsteckdose an. Modifizieren Sie das Netzkabel auf keinen Fall. Versuchen Sie nicht, die Erdungs- und/oder Polarisationsvorschriften zu umgehen. Das Netzkabel sollte an eine zweipolige Wandsteckdose angeschlossen werden. Verwenden Sie keine Verlängerungskabel.

Netzkabel sind so zu verlegen, dass sie nicht beschädigt werden können (z.B. durch Trittbelastung, Möbelstücke oder Erwärmung). Besondere Vorsicht ist dabei an den Steckern, Verteilern und den Anschlussstellen des Gerätes geboten.

Sollten Sie das Gerät für eine längere Zeit nicht in Betrieb nehmen, ziehen Sie den Netzstecker aus der Steckdose.

Dieses Gerät sollte, wie andere Elektrogeräte auch, nicht unbeaufsichtigt betrieben werden.

Ist das Gerät z.B. während des Transportes über längere Zeit Kälte ausgesetzt worden, so warten Sie mit der Inbetriebnahme, bis es sich auf Raumtemperatur erwärmt hat und das Kondenswasser verdunstet ist.

Schalten Sie das Gerät sofort aus und ziehen Sie geschultes Fachpersonal zu Rate, wenn:

- das Netzkabel oder der Stecker beschädigt sind,
- Gegenstände bzw. Flüssigkeit in das Gerät gelangt sind,
- das Gerät Regen ausgesetzt war,
- das Gerät nicht ordnungsgemäß funktioniert bzw. eine deutliche Leistungsminderung aufweist,
- das Gerät hingefallen ist bzw. beschädigt wurde.



Verwenden Sie gemäß Class 2 isolierte Lautsprecherkabel, um eine ordnungsgemäße Installation zu gewährleisten und die Gefahr eines elektrischen Schlages zu minimieren.

Stellen Sie das Gerät waagrecht auf eine feste, ebene Unterlage. Es sollte weder auf beweglichen Unterlagen noch Wagen oder fahrbaren Untergestellen transportiert werden.



ACHTUNG

GEFAHR EINES ELEKTRISCHEN SCHLAGES. NICHT ÖFFNEN.



ACHTUNG: UM DIE GEFAHR EINES ELEKTRISCHEN SCHLAGES ZU REDUZIEREN, NICHT DIE GEHÄUSEABDECKUNG ENTFERNEN. IM INNERN BEFINDEN SICH KEINE VOM BEDIENER ZU WARTENDEN TEILE. ZIEHEN SIE NUR QUALIFIZIERTES PERSONAL ZU RATE.

APPLICABLE FOR USA, CANADA OR WHERE APPROVED FOR THE USAGE

CAUTION: TO PREVENT ELECTRIC SHOCK, MATCH WIDE BLADE OF PLUG TO WIDE SLOT. INSERT FULLY.

ATTENTION: POUR EVITER LES CHOCS ELECTRIQUES, INTRODUIRE LA LAME LA PLUS LARGE DE LA FICHE DANS LA BORNE CORRESPONDANTE DE LA PRISE ET POUSSER JUSQU'AU FOND.



Das Blitzsymbol mit Pfeil in einem gleichseitigen Dreieck macht den Benutzer auf das Vorhandensein gefährlicher Spannung im Gehäuse aufmerksam. Diese ist so groß, dass sie für eine Gefährdung von Personen durch einen elektrischen Schlag ausreicht.



Das Ausrufungszeichen in einem gleichseitigen Dreieck weist den Leser auf wichtige Betriebs- und Wartungshinweise in der dem Gerät beiliegenden Literatur hin.

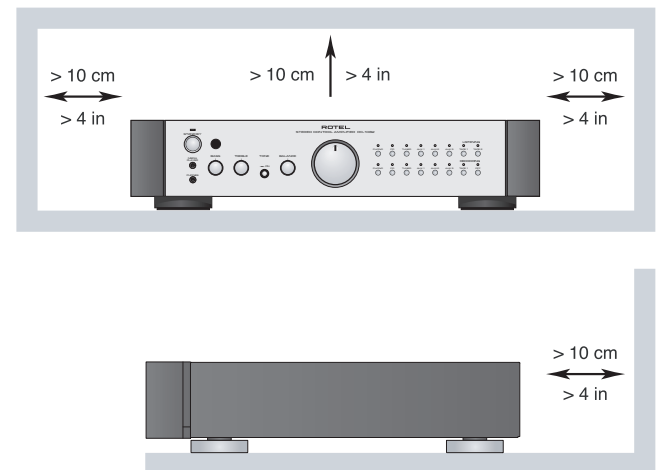

Rotel-Produkte entsprechen den internationalen Richtlinien über die Beschränkung der Verwendung bestimmter gefährlicher Stoffe in Elektro- und Elektronikgeräten (Restriction of Hazardous Substances (kurz RoHS genannt)) und über Elektro- und Elektronik-Altgeräte (Waste Electrical and Electronic Equipment (WEEE)). Die durchgestrichene Mülltonne steht für deren Einhaltung und besagt, dass die Produkte ordnungsgemäß recycelt oder diesen Richtlinien entsprechend entsorgt werden müssen.



Dieses Symbol bedeutet, dass das Gerät doppelt isoliert ist. Es muss daher nicht geerdet werden.



Inhaltsverzeichnis

1: Bedienelemente und Anschlüsse	3
2: Fernbedienung RR-AT97	3
3: Ein- und Ausgangsanschlüsse	4
Wichtige Sicherheitshinweise	17
Die Firma Rotel	18
Zu dieser Anleitung	18
Einige Vorsichtsmaßnahmen	18
Aufstellung des Gerätes	18
Kabel	19
Fernbedienung RR-AT97	19
Fernbedienungssensor 3	19
Netzspannung und Bedienung	19
Netzeingang 23	19
STANDBY-Schalter 1	19
ON/OFF-Tasten auf der Fernbedienung A	19
STANDBY-LED 2	19
Eingangssignalanschlüsse 15 und 16	19
Hochpegeleingänge 16	19
Phono-Eingangswahlschalter 13	19
Phono-Eingang 15 und Erdungsanschluss 14	20
TAPE-Anschlüsse 17	20
Ausgangsanschlüsse 19	20
IR-Ein- und -Ausgänge	20
EXT REM IN-Anschluss 20	20
IR OUT-Buchsen 21	20
12V TRIGGER OUT-Anschlüsse 22	20
Computerschnittstelle 18	20
Kopfhörerbuchse 11	20
Media Player-Anschluss 12	21
Audiofunktionen	21
Lautstärkeregler B C	21
MUTE-Taste E	21
BALANCE-Steller 7	21
TONE-Schalter 6	21
BASS und TREBLE 4 5	21
LISTENING-Wahltasten 9 B	21
RECORDING-Wahltasten 10 D	21
Fernsteuerung weiterer Komponenten ...	21
CD-Funktionen	21
DVD-Funktionen	21
Tuner-Funktionen	22
Bei Störungen	22
Die STANDBY-LED leuchtet nicht	22
Austauschen der Sicherung	22
Kein Ton	22
Technische Daten	22

Die Firma Rotel

Die Firma Rotel wurde vor mehr als 45 Jahren von einer Familie gegründet, deren Interesse an Musik so groß war, dass sie beschloss, hochwertigste HiFi-Produkte herzustellen und Musikliebhabern ungeachtet ihres Geldbeutels einen außergewöhnlichen Wert zukommen zu lassen. Ein Ziel, das von allen Rotel-Angestellten verfolgt wird.

Die Ingenieure arbeiten als Team eng zusammen. Sie hören sich jedes neue Produkt an und stimmen es klanglich ab, bis es den gewünschten Musikstandards entspricht. Die eingesetzten Bauteile stammen aus verschiedenen Ländern und wurden ausgewählt, um das jeweilige Produkt zu optimieren. So finden Sie in Rotel-Geräten Kondensatoren aus Großbritannien und Deutschland, Halbleiter aus Japan oder den USA und direkt bei Rotel gefertigte Ringkerntransformatoren.

Rotels guter Ruf wird durch hunderte von Testerfolgen von den angesehensten Testern der Branche, die jeden Tag Musik hören, untermauert. Die Ergebnisse beweisen, dass das Unternehmen sein Ziel konsequent verfolgt hat, mit Equipment hoher Musikalität und Zuverlässigkeit bei gleichzeitig günstigen Preisen.

Wir danken Ihnen für Ihr Vertrauen in die Marke Rotel und wünschen Ihnen viel Hörvergnügen.

Zu dieser Anleitung

Vielen Dank, dass Sie sich für den Rotel-Stereo-Vorverstärker RC-1082 entschieden haben. Dieses einzigartige Gerät kann optimal in jedem hochwertigen Audiosystem eingesetzt werden.

Der RC-1082 überzeugt durch höchste Wiedergabequalität und ist mit einer Vielzahl von Ausstattungsmerkmalen ausgestattet. Bei seiner Entwicklung wurde besonderer Wert darauf gelegt, den kompletten Dynamikbereich und feinste Nuancen der Musik wiederzugeben. Der RC-1082 überzeugt mit einem großzügig dimensionierten Netzteil mit Ringkerntransformator. Dieses niederohmige Netzteil hat extreme Leistungsreserven, die es dem Vorverstärker ermöglichen, die anspruchsvollsten Musiksignale zu verarbeiten. Zwar ist diese Konstruktion teurer in der Herstellung, die Musikwiedergabe jedoch profitiert davon deutlich.

Die Signalwege sind streng symmetrisch gehalten, um Laufzeitunterschiede in den Kanälen zu verhindern. Auf der Platine werden Metallfilmwiderstände und Polystyrol- bzw. Polypropylenkondensatoren eingesetzt, die die Signale klanggetreu übertragen. Alle Aspekte dieser Konstruktion dienen nur dem Ziel der möglichst originalgetreuen Wiedergabe von Musik.

Der RC-1082 besitzt eine hervorragende Phono-Vorstufe, die auf Rotels bestem Phono-Vorverstärker, dem RHQ-10 basiert. Die Phono-Vorstufe kann sowohl mit einem Moving Magnet(MM)- als auch mit einem Moving Coil(MC)-System eingesetzt werden. Dies beweist einmal mehr, dass wir großen Wert auf erstklassige Phono-Klangqualität legen und die Wiedergabe feinsten Musik.

Der RC-1082 ist einfach zu installieren und zu bedienen. Sollten Sie bereits Erfahrung mit der Installation anderer Stereosysteme haben, dürften keinerlei Probleme auftreten. Schließen Sie einfach die gewünschten Geräte an und genießen Sie die Musik.

Einige Vorsichtsmaßnahmen

Lesen Sie sich die Bedienungsanleitung bitte vor der Inbetriebnahme genau durch. Neben grundsätzlichen Installations- und Bedienungshinweisen (bitte beachten Sie auch die Sicherheitshinweise am Anfang der Bedienungsanleitung) enthält sie allgemeine Informationen, die Ihnen helfen werden, Ihr System mit seiner maximalen Leistungsfähigkeit zu betreiben. Bitte setzen Sie sich bei etwaigen Fragen mit Ihrem autorisierten Rotel-Fachhändler in Verbindung.

Bewahren Sie den Versandkarton und das übrige Verpackungsmaterial des RC-1082 für einen eventuellen späteren Einsatz auf. Der Versand oder Transport des Vorverstärkers in einer anderen als der Originalverpackung kann zu erheblichen Beschädigungen des Gerätes führen.

Schicken Sie die Ihrem Vorverstärker beiliegende Garantieforderungskarte ausgefüllt an den Rotel-Distributor in Ihrem Land. Bewahren Sie bitte die Original-Kaufquittung auf. Sie belegt am besten das Kaufdatum, das für Sie wichtig wird, sobald Sie eine Garantieleistung in Anspruch nehmen.

Aufstellung des Gerätes

Wie bei vielen anderen Audiokomponenten auch, kann die Signalqualität des RC-1082 durch seine Umgebung beeinträchtigt werden. Stellen Sie den RC-1082 daher nicht auf

eine Endstufe. Wir empfehlen, ihn in entsprechendem HiFi-Mobiliar unterzubringen. HiFi-Mobiliar ist so ausgelegt, dass klangbeeinträchtigende Erschütterungen gedämpft bzw. unterdrückt werden. Lassen Sie sich von Ihrem autorisierten Rotel-Fachhändler in Bezug auf HiFi-Mobiliar und die optimale Aufstellung von Audiokomponenten beraten.

Kabel

Achten Sie bitte darauf, dass Netz-, Digital- und die normalen Audiosignalkabel separat verlaufen. Dies minimiert die Wahrscheinlichkeit, dass Netz- bzw. Digitalkabel die Signale der Analogkabel stören. Wir empfehlen, hochwertige abgeschirmte Kabel zu verwenden. Wenden Sie sich bei etwaigen Fragen zu den optimalen Kabeln für Ihr System an Ihren autorisierten Rotel-Fachhändler.

Fernbedienung RR-AT97

Dem RC-1082 liegt eine bedienerfreundliche Fernbedienung bei. Über sie können die meisten der an der Gerätefront zur Verfügung stehenden Funktionen gesteuert werden. Ferner ist über sie die Fernbedienung anderer Rotel-Geräte möglich. Weitere Informationen hierzu erhalten Sie unter „Fernsteuerung weiterer Komponenten“ am Ende dieser Bedienungsanleitung.

Einige Funktionen können sowohl über die Bedienelemente an der Gerätefront als auch über die beiliegende Fernbedienung gesteuert werden. In dieser Bedienungsanleitung werden die Fernbedienungsfunktionen und die Funktionen an der Gerätefront im gleichen Abschnitt behandelt. Die grau unterlegten Hinweiszahlen wie **1** beziehen sich auf die Bedienelemente an der Gerätefront und die Anschlussmöglichkeiten an der Geräterückseite (siehe Abbildung 1 am Anfang der Bedienungsanleitung). Grau unterlegte Buchstaben wie **A** beziehen sich auf die Abbildung der RR-AT97 (siehe Abbildung 2 am Anfang der Bedienungsanleitung).

Fernbedienungssensor **3**

Der Fernbedienungssensor empfängt die Infrarotsignale der Fernbedienung. Verdecken Sie den Sensor nicht, da ansonsten kein ordnungsgemäßer Betrieb der Fernbedienung gewährleistet ist. Ferner kann es durch helles Licht, insbesondere Sonnenlicht, durch bestimmte Beleuchtungstypen mit einem Infrarotanteil (z.B. Halogenleuchten) oder durch verbrauchte Batterien zu Fehlfunktionen kommen.

Netzspannung und Bedienung

Netzeingang **23**

HINWEIS: Sobald der RC-1082 an eine Netzsteckdose angeschlossen wird, schaltet er sich ein und in den normalen Betriebsmodus. Stellen Sie den Lautstärkereglern auf ganz leise (komplett gegen den Uhrzeigersinn), bevor Sie das Netzkabel anschließen.

Verbinden Sie das beiliegende Netzkabel mit dem Netzeingang an der Geräterückseite. Schließen Sie den Netzstecker erst an eine Steckdose an, wenn alle Audio-Ein- und -Ausgangsanschlüsse hergestellt worden sind.

Der RC-1082 sollte direkt an eine Wandsteckdose angeschlossen werden. Verwenden Sie kein Verlängerungskabel. Eine hochbelastbare Mehrfachsteckdose kann eingesetzt werden, wenn sie (und die Wandsteckdose) ausreichende Strommengen für den RC-1082 sowie die anderen an sie angeschlossenen Komponenten liefern können.

Der RC-1082 wird von Rotel so eingestellt, dass er der in Ihrem Land üblichen Wechselspannung von 230 Volt entspricht. Die Einstellung ist an der Geräterückseite angegeben.

HINWEIS: Sollten Sie mit Ihrem RC-1082 in ein anderes Land umziehen, kann die Einstellung geändert werden, so dass das Gerät mit einer anderen Netzspannung betrieben werden kann. Versuchen Sie auf keinen Fall, diese Änderung selber vorzunehmen. Durch Öffnen des Gehäuses setzen Sie sich gefährlichen Spannungen aus. Ziehen Sie hierzu stets qualifiziertes Servicepersonal zu Rate.

Sind Sie, wie z.B. bei einer mehrwöchigen Urlaubsreise, für längere Zeit nicht zu Hause, sollten Sie Ihren Vorverstärker (ebenso wie alle anderen Audio- und Videokomponenten) während Ihrer Abwesenheit vom Netz trennen.

STANDBY-Schalter **1** ON/OFF-Tasten auf der Fernbedienung **A** STANDBY-LED **2**

Der STANDBY-Schalter **1** befindet sich links an der Gerätefront. Wird der RC-1082 das erste Mal an eine Steckdose angeschlossen, schaltet er in den „Betriebs“modus und die STANDBY-LED **2** leuchtet.

Darüber hinaus leuchten die LEDs über den ausgewählten Listening- und Recording-Wahlkosten **9** **10**. Drücken Sie den STANDBY-Schalter an der Gerätefront oder die OFF-Taste auf der Fernbedienung, um den RC-1082 in den Standby-Modus zu schalten.

HINWEIS: Sobald der RC-1082 an eine Netzsteckdose angeschlossen wird, schaltet er sich ein und in den normalen Betriebsmodus. Stellen Sie den Lautstärkereglern auf ganz leise (komplett gegen den Uhrzeigersinn), bevor Sie das Netzkabel anschließen.

Eingangssignalanschlüsse

15 und **16**

(siehe Abbildung 3)

Der RC-1082 verfügt an allen Eingängen über herkömmliche Cinch-Anschlüsse.

HINWEIS: Um laute Geräusche aus den Lautsprechern zu vermeiden, stellen Sie sicher, dass das System abgeschaltet ist, wenn Sie die Signalverbindungen herstellen.

Hochpegeleingänge **15**

Bei den mit CD, Tuner und Aux gekennzeichneten Eingängen des RC-1082 handelt es sich um Hochpegeleingänge. Diese dienen zum Anschluss von Geräten wie CD-Playern, DVD-Playern, Video-Disc-Recordern, Tunern für Audio oder Video sowie Videorecordern.

Die linken und rechten Kanäle sind gekennzeichnet und an die entsprechenden Kanäle der Quellkomponenten anzuschließen. Die linken Cinch-Buchsen sind weiß, die rechten Cinch-Buchsen rot. Wir empfehlen Ihnen, zum Anschluss der Eingangsquellen an den RC-1082 hochwertige Cinch-Kabel zu verwenden. Lassen Sie sich diesbezüglich von Ihrem autorisierten Rotel-Fachhändler beraten.

Phono-Eingangswahlschalter **13**

An den Phono-Eingang sind ausschließlich Moving Magnet(MM)- oder Moving Coil(MC)-Systeme und keine Hochpegelkomponenten anzuschließen. Setzen Sie den Phono-Eingangswahlschalter in die richtige Position für das System, das Sie gerade nutzen. Lassen Sie den Schalter in der AUS-Position, wenn ein MM-System angeschlossen ist. Drücken Sie den Schalter bei angeschlossenem MC-System in die EIN-Position.

Einige leistungsstarke MC-Systeme arbeiten auch, wenn der Schalter sich in der AUS-Position befindet. Sind Sie nicht sicher, welche Einstellung für Ihr System die richtige ist, lesen Sie sich die Ihrem System beiliegende Bedienungsanleitung durch. Dieser Anleitung können Sie weitere Informationen entnehmen. Die Eingangsimpedanz beträgt am Phono-Eingang in der MM-Position 47 kOhm, die Empfindlichkeit 2,5 mV. In der MC-Position liegt die Eingangsimpedanz bei 100 Ohm, die Empfindlichkeit bei 0,25 mV. Sollten Sie Fragen zur Einstellung haben, wenden Sie sich bitte an Ihren Rotel-Fachhändler.

Phono-Eingang ¹⁵ und Erdungsanschluss ¹⁴

Verbinden Sie das vom Plattenspieler kommende Kabel mit dem linken und rechten Phono-Eingang. Besitzt der Plattenspieler ein Erdungskabel, verbinden Sie dieses Kabel mit der Klemme über dem Phono-Eingangswahlschalter. Das hilft dabei, Brummen und Rauschen zu vermeiden.

TAPE-Anschlüsse ¹⁷

Die mit TAPE 1 und 2 gekennzeichneten Ein- und Ausgänge können an jedes beliebige Aufnahme- und Wiedergabegerät angeschlossen werden, das analoge Hochpegel-Ein- und -Ausgangssignale verarbeiten kann. Normalerweise wird dies ein herkömmlicher Cassettenrecorder sein.

Denken Sie beim Anschluss eines Recorders an den RC-1082 daran, dass die Ausgänge des Recorders mit den TAPE-Eingängen verbunden werden müssen. Dementsprechend sind die TAPE-Ausgänge des RC-1082 mit den Eingängen des Recorders zu verbinden. Stellen Sie, wie bei den anderen Quellen auch, sicher, dass die linken und rechten Kanäle zu jedem Gerät mit den entsprechenden Kanälen der angeschlossenen Komponenten verbunden werden. Verwenden Sie hochwertige Verbindungskabel, um eine optimale Klangqualität zu gewährleisten.

Ausgangsanschlüsse ¹⁹

An der Rückseite des RC-1082 befinden sich Cinch-Ausgänge, wie sie an jedem hochwertigen Audiogerät zu finden sind. Verwenden Sie hochwertige Kabel und verbinden Sie die Ausgänge des linken und rechten Kanals am RC-1082 mit den entsprechenden Kanälen an der Endstufe.

HINWEIS: Der RC-1082 verfügt über zwei Paar Cinch-Buchsen. Das zweite Buchsenpaar dient in speziellen Systemkonfigurationen zum Anschluss einer zweiten Endstufe bzw. zur Signalübertragung an einen Signalprozessor.

IR-Ein- und -Ausgänge

EXT REM IN-Anschluss ²⁰

Diese 3,5-mm-Anschlussbuchse empfängt die Befehlcodes eines Video-Link-Infrarotempfängers von Xantech (können Sie optional bei Systeminstallateuren erwerben). Sie wird genutzt, wenn die von einer Fernbedienung gesendeten Infrarotsignale nicht den Fernbedienungssensor an der Gerätefront erreichen können. Lassen Sie sich bezüglich externer Empfänger und der geeigneten Verkabelung für die EXT REM IN-Buchse von Ihrem autorisierten Fachhändler beraten.

HINWEIS: Die Infrarotsignale der EXT REM IN-Buchse können über externe Infrarotsender oder über Kabelverbindungen mit den IR OUT-Buchsen zu anderen Komponenten weitergeleitet werden.

IR OUT-Buchsen ²¹

Die IR OUT-Buchsen 1 und 2 senden von der EXT REM IN-Buchse empfangene Infrarotsignale zu einem Infrarotsender oder zu Rotel-CD-Playern, -Cassettendecks oder -Tunern mit einem entsprechenden IR-Anschluss an der Geräterückseite.

Diese Ausgänge ermöglichen es, Infrarotsignale einer Fernbedienung zu übertragen, wenn die Sensoren an diesen Geräten durch den Einbau in einen Schrank verdeckt sind.

Weitere Informationen zu Infrarotsendern und -empfängern kann Ihnen Ihr autorisierter Rotel-Fachhändler geben.

HINWEIS: Die neben den IR OUT-Anschlüssen liegende EXT REM IN-Buchse ist für den Anschluss eines externen Infrarotempfängers gedacht, der die gleiche Funktion wie der Infrarotsensor an der Gerätefront hat und in der Hauptzone platziert ist.

12V TRIGGER OUT-Anschlüsse ²²

Viele Rotel-Endstufen können über ein zu ihnen gesendetes 12-V-Trigger-Signal ein- und ausgeschaltet werden. Der RC-1082 verfügt über zwei 12-V-Trigger-Ausgänge. Mit Einschalten des RC-1082 wird ein 12-V-Gleichspannungssignal zu den Endstufen gesendet, um diese einzuschalten. Wird der RC-1082 in den STANDBY-Modus gesetzt, so liegt kein Trigger-Signal mehr an den Ausgängen. Die Endstufen schalten sich ab.

Um dieses Feature nutzen zu können, verbinden Sie einen der 12V TRIGGER OUT-Anschlüsse mit dem 12-V-Trigger-Eingang einer Rotel-Endstufe. Verwenden Sie dazu ein Kabel mit 3,5-mm-Mono-Ministeckern an beiden Enden. Das +12-V-Gleichspannungssignal liegt an der Spitze.

HINWEIS: Es liegt kein 12-V-Trigger-Signal an Trigger-Ausgang Nummer „1“, wenn ein Kopfhörer mit der Kopfhörerbuchse an der Gerätefront verbunden ist (siehe Abschnitt „Kopfhörerbuchse“).

Computerschnittstelle ¹⁸

Der RC-1082 kann über einen Computer mit spezieller Audio-Software betrieben werden. Dabei werden die Betriebscodes, die der RC-1082 normalerweise von der Fernbedienung RR-AT97 erhält, vom Computer gesendet.

Anschluss bietet der COMPUTER I/O-Eingang an der Geräterückseite. Die Verbindung zu diesen Eingängen kann über einen RJ-45-8-Pin-Stecker hergestellt werden. Diese Stecker werden normalerweise bei der 10-BaseT UTP-Ethernet-Verkabelung genutzt.

Weitere Informationen zu den Anschlussmöglichkeiten, der Software und den Betriebscodes erhalten Sie bei Ihrem autorisierten Rotel-Fachhändler.

Kopfhörerbuchse ¹¹

Über die Kopfhörerbuchse (PHONES) kann ein Kopfhörer angeschlossen werden. Diese Buchse ist auf die Verwendung von Standard-3,5-mm-Stereo-Ministeckern ausgelegt. Sollte der Stecker Ihres Kopfhörers nicht passen, fragen Sie Ihren autorisierten Rotel-Fachhändler nach einem geeigneten Adapter.

HINWEIS: Auch nach Anschließen des Kopfhörers liegt noch ein Signal an den Ausgängen an. Die Endstufe erhält weiterhin ein Signal und die Lautsprecher spielen weiter. Jedoch liegt kein 12-V-Trigger-Signal an Trigger-Ausgang Nummer „1“, wenn ein Kopfhörer mit der Kopfhörerbuchse an der Gerätefront verbunden ist. (Der Trigger-Ausgang Nummer „2“ bleibt aktiv.) Ist Ihr System also so konfiguriert, dass der Trigger-Ausgang Nummer „1“ zum Ein- und Ausschalten der Endstufe genutzt wird, so wird die Endstufe mit Anschließen des Kopfhörers automatisch abgeschaltet.

Media Player-Anschluss



Eine 3,5-mm-Stereo-Eingangsbuchse ist an der Gerätefront des Verstärkers für einen „Media Player“ vorgesehen. Um diese auszuwählen, müssen Sie die LISTENING-Wahltaste AUX3 drücken.

Jeder tragbare Stereo-Cassettenrecorder, jeder CD-Player oder jedes Disc-Wiedergabegerät kann über diesen Eingang angeschlossen werden. Erfolgt die Musikwiedergabe des angeschlossenen Gerätes über die Kopfhörerbuchse, so ist zu beachten, dass Sie die Lautstärke am Player einstellen müssen, damit Sie Musik hören können. Klingt der Ton laut und verzerrt, reduzieren Sie die Lautstärke am Player. Ist er nicht laut genug, selbst wenn die Lautstärke über den Lautstärkereglern des RC-1082 sehr stark erhöht worden ist, erhöhen Sie vorsichtig die Lautstärke am Player.

HINWEIS: Wird der 3,5-mm-Ministecker in die Media Player-Buchse gesteckt, ist der AUX3-Eingang hinten getrennt. Wird der 3,5-mm-Stecker aus der Media Player-Buchse gezogen, so funktioniert der AUX3-Eingang hinten.

Audiofunktionen

Lautstärkereglern

Drehen Sie den Lautstärkereglern  an der Gerätefront nach rechts, um die Lautstärke auf beiden Kanälen zu erhöhen und nach links, um die Lautstärke auf beiden Kanälen zu reduzieren. Oder nutzen Sie die VOLUME-Tasten  auf der Fernbedienung. Drücken Sie die Taste +, um die Lautstärke zu erhöhen. Nutzen Sie die Taste -, um die Lautstärke zu reduzieren.

MUTE-Taste

Nur auf der Fernbedienung

Drücken Sie die MUTE-Taste auf der Fernbedienung RR-AT97, um den Ton vorübergehend abzuschalten. Dies wird an der Gerätefront angezeigt. Durch erneutes Drücken dieser Taste schalten Sie auf die vorher eingestellte Lautstärke zurück. Die Lautstärke-LED fängt an zu blinken, wenn die Mute-Funktion aktiviert ist.

HINWEIS: Durch Drücken der Volume-Tasten auf der Fernbedienung wird die Mute-Funktion deaktiviert.

BALANCE-Steller

Mit dem Balance-Steller wird das Lautstärkeverhältnis zwischen linkem und rechtem Kanal hergestellt. Normalerweise sollte für ihn die Mittenposition beibehalten werden. Ist das Lautstärkeverhältnis zwischen den beiden Lautsprechern jedoch nicht optimal, wird eine entsprechende Einstellung des Balance-Stellers erforderlich. Durch Rechtsdrehung wird die Lautstärke des rechten Lautsprechers gegenüber dem linken erhöht, durch Linksdrehung reduziert.

STONE-Schalter

Normalerweise sollten Sie diesen Schalter in der OFF-Position lassen. Die Klangregler arbeiten dann nicht, und die Signale werden ohne Beeinträchtigung am Klangregelnetzwerk vorbeigeleitet. Möchten Sie den Klang verändern, so setzen Sie diesen Schalter in die ON-Position.

BASS und TREBLE

Befindet sich der TONE-Schalter in der ON-Position, so kann der Klang über BASS und TREBLE eingestellt werden. Durch Rechtsdrehung werden die Bässe und Höhen angehoben, durch Linksdrehung reduziert.

Ein gut eingestelltes hochwertiges Audiosystem erzeugt den natürlichsten Klang, wenn die Einstellung der Tiefen- und Höhenregler gar nicht oder nur geringfügig verändert wird. Nutzen Sie diese Regler also möglichst wenig. Besonders vorsichtig sollten Sie sein, wenn Sie die Regler im Uhrzeigersinn drehen, da hierdurch die Belastung für Verstärker und Lautsprecher höher wird.

LISTENING-Wahltasten

Drücken Sie eine der LISTENING-Wahltasten, um die Eingangssignale auszuwählen, die zu den Hauptausgängen und zur Endstufe gesendet werden oder einfacher ausgedrückt, um die Quelle auszuwählen.

RECORDING-Wahltasten

Drücken Sie eine der RECORDING-Wahltasten, um das Eingangssignal, das zu den Record-Ausgängen geleitet werden soll, auszuwählen. Möchten Sie nicht aufnehmen, drücken Sie die OFF-Taste. Dadurch werden Störeinflüsse von anderen Systemkomponenten auf ein Minimum reduziert.

Durch die separaten LISTENING- und RECORDING-Wahltasten wird die Flexibilität des RC-1082 erheblich gesteigert. Wählen Sie beispielsweise die RECORDING-Taste CD und die LISTENING-Taste TUNER, so können Sie eine CD aufnehmen, während Sie sich den Tuner anhören.

Verwenden Sie einen Dreikopf- oder DAT-Recorder, der gleichzeitig aufnehmen und wiedergeben kann, so können Sie den Aufnahmevorgang überwachen, wenn Sie die LISTENING-Wahltaste TAPE 1 oder TAPE 2 drücken.

HINWEIS: Möchten Sie eine Aufnahme von einem Recorder auf einen anderen überspielen, schließen Sie die Quelle an die TAPE 1-Ein-/Ausgänge an. Drücken Sie die RECORDING-Taste TAPE 1. Schließen Sie das Aufnahmegerät an die mit TAPE 2 gekennzeichneten Ein- und Ausgänge an.

Fernsteuerung weiterer Komponenten

Zusätzlich zu vielen Funktionen des RC-1082 können über die Fernbedienung RR-AT97 die Grundfunktionen einiger Rotel-CD-Player, -DVD-Player und -AM/FM-Tuner ferngesteuert werden.

CD-Funktionen

Nach Drücken der LISTENING-Wahltaste CD auf der Fernbedienung können die ► PLAY-, die ■ STOP-, die II PAUSE-, die ◀▶ TRACK- und die RANDOM-Funktionen sowie die Funktionen der ZIFFERTASTEN (0 – +10) vieler Rotel-CD-Player ferngesteuert werden.

DVD-Funktionen

Nach Drücken der LISTENING-Wahltaste AUX1 auf der Fernbedienung können die ► PLAY-, die ■ STOP-, die II PAUSE-, die ◀▶ TRACK- sowie die RANDOM-Funktionen von Rotel-DVD-Playern ferngesteuert werden.

Tuner-Funktionen

Nach Drücken der LISTENING-Wahltaste TUNER auf der Fernbedienung können die BAND-, die ◀ ▶ TUNING- sowie zusätzliche Tuning-Funktionen (PTY, TA, TP usw.) von Rotel-Tunern ferngesteuert werden.

HINWEIS: Die RR-AT97 ist so voreingestellt, dass die Rotel-Tuner RT-1080/RT-961/RT-955 ferngesteuert werden können. Durch Umprogrammieren ist auch die Fernsteuerung des Tuners RT-940AX möglich. Dieser Vorgang muss nur einmal durchgeführt werden:

Programmierung zur Fernbedienung des RT-940AX: Drücken Sie gleichzeitig die Tasten ON und 2.

Programmierung zur Fernbedienung von RT-1080/RT-961/RT-955: Drücken Sie gleichzeitig die Tasten ON und 1.

Bei Störungen

Tritt eine scheinbare Fehlfunktion auf, sollten zuerst die nachstehend aufgeführten Punkte überprüft werden. Viele Probleme beruhen auf einfachen Bedienungsfehlern oder fehlerhaften Anschlüssen. Lässt sich das Problem nicht beheben, wenden Sie sich bitte an Ihren autorisierten Rotel-Fachhändler.

Die STANDBY-LED leuchtet nicht

Bei ordnungsgemäßem Betrieb beginnt die STANDBY-LED zu leuchten, wenn der RC-1082 an eine stromführende Wandsteckdose angeschlossen ist. Leuchtet sie nicht, prüfen Sie mit einem anderen elektrischen Verbraucher, z.B. einer Lampe, ob die Steckdose tatsächlich Strom führt. Prüfen Sie, ob der Strom nicht durch einen dazwischen sitzenden Schalter abgeschaltet worden ist.

Austauschen der Sicherung

Funktioniert ein anderes elektrisches Gerät und der Vorverstärker nicht, so kann dies ein Hinweis darauf sein, dass die Grobsicherung im Gehäuseinnern durchgebrannt ist. Trennen Sie den Vorverstärker vom Netz und lassen Sie die Sicherung von Ihrem autorisierten Rotel-Fachhändler auswechseln.

Kein Ton

Prüfen Sie, ob die Signalquelle einwandfrei funktioniert. Vergewissern Sie sich, dass die Kabel von der Signalquelle zu den Eingängen des RC-1082 ordnungsgemäß angeschlossen sind. Stellen Sie sicher, dass die richtige LISTENING-Wahltaste aktiviert ist. Prüfen Sie alle Verbindungen zwischen dem RC-1082 und der Endstufe sowie zwischen der Endstufe und den Lautsprechern. Prüfen Sie, ob die Endstufe eingeschaltet ist.

Technische Daten

Gesamtklirrfaktor (20 – 20.000 Hz)	< 0,004 %
Intermodulationsverzerrung (60 Hz : 7 kHz, 4:1)	< 0,004 % bei 1 V Ausgang
Eingangsempfindlichkeit/-impedanz	
Phono – MC	250 µV/100 Ohm
Phono – MM	2,5 mV/47 kOhm
Hochpegeleingänge	150 mV/220 kOhm
Phono-Überlastspannung (MC/MM)	16 mV/160 mV
Ausgangspegel/-impedanz	1 V/100 Ohm
Frequenzgang	
Phono-Eingang	20 – 20.000 Hz, ±0,2 dB
Hochpegeleingänge	4 – 100.000 Hz, ±0,5 dB
Geräuschspannungsabstand (IHF A)	
Phono – MC/MM	70 dB/75 dB
Hochpegeleingänge	100 dB
Stromversorgung	
Europa:	230 V, 50 Hz
USA:	120 V, 60 Hz
Leistungsaufnahme	15 Watt
Leistungsaufnahme im Standby-Betrieb	2,5 Watt
Abmessungen (B x H x T)	432 x 92 x 344 mm
Nettogewicht	7,5 kg

Diese Bedienungsanleitung entspricht dem technischen Stand bei Drucklegung. Änderungen in Technik und Ausstattung vorbehalten.

Instrucciones de Seguridad Importantes

ADVERTENCIA: No hay componentes manipulables por el usuario en el interior del aparato. Cualquier operación de mantenimiento debe ser llevada a cabo por personal cualificado.

ADVERTENCIA: Para reducir el riesgo de que se produzca un incendio o una descarga eléctrica, no exponga el aparato al agua o la humedad ni permita que ningún objeto extraño penetre en su interior. Si el aparato está expuesto a la humedad o algún objeto extraño penetra en su interior, desconecte inmediatamente el cable de alimentación de la red eléctrica. En caso de que fuera necesario, envíe el aparato a un especialista cualificado para su inspección y posterior reparación.

Lea todas las instrucciones del presente manual antes de conectar o hacer funcionar el aparato. Conserve este manual cerca de usted para el caso de que necesite revisar las instrucciones de seguridad que se indican a continuación.

Tenga siempre en mente las advertencias y la información relativa a seguridad que figuran tanto en estas instrucciones como en el propio aparato. Siga al pie de letra todas las instrucciones relacionadas con el funcionamiento del mismo.

Limpie el exterior del aparato únicamente con una gamuza seca o un aspirador.

Debe dejar un mínimo de 10 centímetros de espacio libre alrededor del aparato. No coloque nunca el aparato en una cama, un sofá, una alfombra o una superficie similar susceptible de bloquear las ranuras de ventilación. Si el aparato está ubicado en la estantería de una librería o un mueble, debe haber suficiente espacio a su alrededor y ventilación en el mueble para permitir una refrigeración adecuada.

Mantenga al aparato alejado de radiadores, estufas, cocinas o de cualquier otra instalación que produzca calor.

El aparato debe ser conectado únicamente a una fuente de alimentación del tipo y la tensión especificados en su panel posterior (corriente eléctrica alterna de 110-240 V y 50/60 Hz).

Conecte el aparato a una toma de corriente eléctrica únicamente a través del cable de alimentación suministrado de serie o un equivalente exacto del mismo. No modifique de ningún modo dicho cable. No intente desactivar los terminales destinados a la conexión a tierra y/o polarización. No utilice ningún tipo de cable de extensión.

No haga pasar el cable de alimentación por lugares en que pueda ser aplastado, pinchado, doblado en ángulos críticos, expuesto al calor o dañado de algún modo. Preste particular atención al punto de unión entre el cable y la toma de corriente y también a la ubicación de esta última en el panel posterior del aparato.

El cable de alimentación debería desconectarse de la red eléctrica cuando el aparato no vaya a ser utilizado durante un largo período de tiempo (por ejemplo las vacaciones de verano).

El aparato debería ser conectado a una toma de corriente eléctrica con conexión de seguridad a tierra.

Desconecte inmediatamente el aparato y envíelo a un servicio técnico cualificado para su inspección/repelación si:

- El cable de alimentación o alguna clavija del mismo ha sido dañado
- Han caído objetos o se ha derramado líquido en el interior del aparato.
- El aparato ha sido expuesto a la lluvia.
- El aparato muestra signos de funcionamiento inadecuado.
- El aparato ha sido golpeado o dañado de algún modo.



Coloque el aparato sobre una superficie fija y nivelada que sea lo suficientemente robusta para soportar el peso del mismo. No lo coloque encima de una carretilla móvil de la que pueda volcar.

PRECAUCION

RIESGO DE ELECTROCUCION

NO ABRIR

PRECAUCION: PARA REDUCIR EL RIESGO DE RECIBIR UNA DESCARGA ELECTRICA, NO QUITAR LA CUBIERTA SUPERIOR. NO HAY COMPONENTES MANIPULABLES POR EL USUARIO EN EL INTERIOR DEL APARATO. CUALQUIER OPERACION DE MANTENIMIENTO DEBE SER LLEVADA A CABO POR PERSONAL CUALIFICADO.

APPLICABLE FOR USA, CANADA OR WHERE APPROVED FOR THE USAGE

CAUTION: TO PREVENT ELECTRIC SHOCK, MATCH WIDE BLADE OF PLUG TO WIDE SLOT. INSERT FULLY.

ATTENTION: POUR EVITER LES CHOCS ELECTRIQUES, INTRODUIRE LA LAME LA PLUS LARGE DE LA FICHE DANS LA BORNE CORRESPONDANTE DE LA PRISE ET POUSSER JUSQU'AU FOND.

Este símbolo es para alertar al usuario sobre la presencia de tensiones peligrosas no aisladas en el interior del aparato susceptibles de constituir un riesgo de electrocución.

Este símbolo es para alertar al usuario sobre la presencia de instrucciones importantes relacionadas con el funcionamiento y el mantenimiento (servicio técnico) tanto en este manual como en la literatura que acompaña al producto.

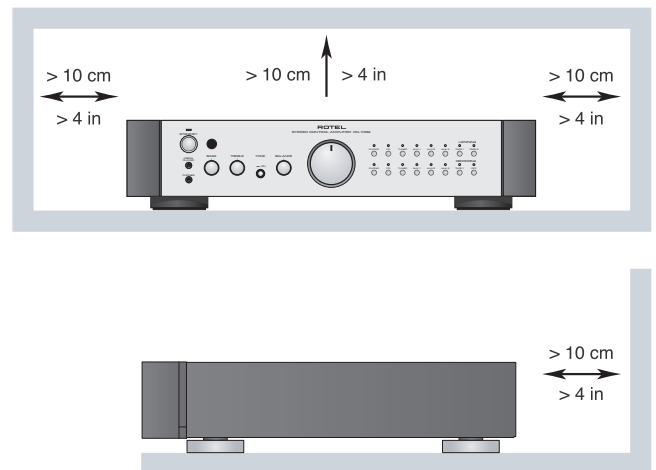

Los productos Rotel están diseñados para satisfacer la normativa internacional en materia Restricción del Uso de Sustancias Peligrosas (RoHS) en equipos eléctricos y electrónicos y la eliminación de Desperdicios Procedentes de Equipos Eléctricos y Electrónicos (WEEE). El símbolo del carrito de la basura tachado indica la plena satisfacción de las citadas normativas y que los productos que lo incorporan deben ser reciclados o procesados debidamente en concordancia con las mismas.



Este símbolo significa que el aparato está doblemente aislado, por lo que no requiere ninguna conexión a tierra.



Contenido

1: Controles y Conexiones 3
 2: Mando a Distancia RR-AT97 3
 3: Conexiones de Entrada y Salida 4
Instrucciones de Seguridad Importantes . 23
Acerca de Rotel..... 24
Para Empezar 24
 Algunas Precauciones 25
 Colocación 25
 Cables 25
Mando a Distancia RR-AT97 25
 Sensor de Control Remoto 3 25
Alimentación y Control..... 25
 Entrada de Corriente Eléctrica Alterna 23 25
 Conmutador de POSICIÓN DE ESPERA
 ("STANDBY") 1 26
 Conmutador de PUESTA EN MARCHA/
 DESACTIVACION a Distancia A 26
 Indicador Luminoso de POSICIÓN DE ESPERA
 ("STANDBY") 2 26
Conexiones de Entrada 15 16 26
 Entradas de Línea 16 26
 Conmutador de Selección de la Entrada
 de Fono 13 26
 Entrada de Fono 15 y Conexión a Masa 14 26
Conexiones para Grabación 17 26
Conexiones de Salida 19 27
 Toma para Señal de Disparo de 12 V 22 27
Entradas y Salidas de Rayos
Infrarrojos (IR) 27
 Entrada para Control Remoto Externo 20 27
 Salida de Rayos Infrarrojos 21 27
Conexiones para Señal de Disparo de
12 Voltios 22 27
Conector de Entrada/Salida para
Ordenador 16 27
Salida de Auriculares 11 27
Entrada para Reproductor Multimedia
12 28
Controles de Audio 28
 Controles del Nivel de Volumen B C 28
 Botón de Silenciamiento ("Mute") E 28
 Control de Balance 7 28
 Conmutador de Activación/Desactivación
 de los Controles de Tono 6 28
 Controles de Graves y Agudos 4 5 28
 Botones de Selección de la Fuente
 a Escuchar 9 B 28

Botones de Selección de la Fuente
 a Grabar 10 D 28
Control de Otros Componentes 28
 Funciones Correspondientes
 a un Reproductor de CD 28
 Funciones Correspondientes
 a un Reproductor de DVD 29
 Funciones Correspondientes
 a un Sintonizador de Radio 29
Problemas y Posibles Soluciones 29
 El Indicador Luminoso de Puesta
 en Marcha No Se Activa 29
 Sustitución del Fusible 29
 No Hay Sonido 29
Características Técnicas 29

Acerca de Rotel

Rotel fue fundada hace más de 45 años por una familia cuyo entusiasta interés por la música le condujo a diseñar y construir componentes de Alta Fidelidad sin ningún tipo de compromiso. Esta pasión ha permanecido inalterada durante todo este tiempo, hasta el punto de que el objetivo de los fundadores de la compañía -proporcionar productos de la máxima calidad a melómanos y audiófilos independientemente de cuales sean sus posibilidades económicas- es compartido por todos sus empleados.

Los ingenieros de Rotel trabajan como un equipo compacto, escuchando y llevando a cabo el ajuste fino de cada nuevo producto hasta que satisface de manera exacta los estándares de calidad musical para los que fue diseñado. Para lograrlo, disponen de la máxima libertad para escoger los mejores componentes allí donde se encuentren. Le sorprenderá agradablemente encontrar exquisitos condensadores procedentes del Reino Unido y Alemania o semiconductores de Japón o Estados Unidos, mientras que los transformadores toroidales de potencia son contruidos en la propia factoría de Rotel.

Rotel se ha ganado a pulso, a través de a cientos de artículos, bancos de pruebas y galardones firmados por los críticos especializados más respetados del mundo, una sólida reputación por la excelencia de sus productos. Los comentarios de estos profesionales que escuchan música cada día hacen posible que la compañía se reafirme en la validez de sus objetivos: la puesta a punto de componentes y equipos musicales, fiables y asequibles.

Le agradecemos que haya adquirido este producto y esperamos que le permita disfrutar de su música predilecta durante largos años.

Para Empezar

Gracias por adquirir el Preamplificador Estereofónico Rotel RC-1082. Utilizado en un sistema de reproducción musical de alta calidad, le permitirá disfrutar durante muchos años de sus grabaciones favoritas.

El RC-1082 es un preamplificador de altas prestaciones extremadamente completo. Todos los aspectos de su diseño han sido optimizados para preservar íntegramente la dinámica y las sutilezas de su música predilecta. El RC-1082 incorpora una fuente de alimentación altamente regulada que incluye un transformador de

alimentación diseñado y construido a medida siguiendo especificaciones de Rotel. Esta fuente de alimentación de baja impedancia posee una generosa reserva de energía que permite al RC-1082 reproducir con facilidad las más exigentes señales de audio. Un diseño de este tipo resulta más costoso de fabricar pero es sustancialmente mejor para la música.

Las placas de circuito impreso (PCB) incluyen Pistas Circuitales Simétricas, una solución que permite preservar y reproducir fielmente las precisas relaciones temporales de la música. La circuitería del RC-1082 contiene resistencias de película metálica y condensadores de polipropileno o poliestireno en los trayectos de señal más importantes. Todos los aspectos de este diseño han sido examinados cuidadosamente teniendo como objetivo final la fiel reproducción de la música.

Asimismo, el RC-1082 incorpora una soberbia etapa de preamplificación de fono derivada del RHQ-10, el mejor preamplificador de fono jamás creado por Rotel. Esta etapa de preamplificación, que constituye una clara demostración de nuestro compromiso con el denominado "sonido analógico" y nuestro interés por la recreación de la música, admite tanto cápsulas de imán móvil (MM) como de bobina móvil (MC).

El RC-1082 es un aparato que resulta muy fácil de instalar y utilizar. Si usted ya está experimentado en el manejo de componentes de audio estereofónicos, en principio no debería encontrar nada que le resultara especialmente complicado durante la puesta a punto inicial del mismo. Basta con que lo conecte al resto de componentes de su equipo y disfrute con su música preferida.

Algunas Precauciones

Le rogamos que lea cuidadosamente el presente manual de instrucciones. Además de las instrucciones básicas de instalación y puesta a punto del RC-1082, incluye información de gran valor sobre las diferentes configuraciones que permite el aparato, así como información general que le ayudará a optimizar las prestaciones de su sistema. Le rogamos asimismo que contacte con su distribuidor autorizado de productos Rotel para cualquier duda o consulta. No le quepa la menor duda de que todos sus comentarios y observaciones serán bien recibidos.

Guarde el embalaje del RC-1082 y todo el material en él contenido para un posible uso futuro del mismo. El embalaje o transporte del RC-1082 en condiciones diferentes de

las originales puede dañar seriamente el aparato.

Rellene y envíe la tarjeta de propietario suministrada junto con el RC-1082. Asegúrese de mantener en su poder la factura de compra puesto que constituye el mejor recordatorio de la fecha de compra, dato este último esencial en caso de que necesitara asistencia técnica durante el período de garantía.

Colocación

Al igual que todos los componentes de audio que manejan señales de bajo nivel, el RC-1082 puede verse afectado por su entorno. No coloque nunca el RC-1082 encima de una etapa de potencia o de cualquier otro dispositivo que incluya un transformador de alimentación de grandes dimensiones; de este modo minimizará la posibilidad de que se produzcan zumbidos o interferencias electromagnéticas. Le recomendamos que instale el RC-1082 en muebles diseñados específicamente para albergar componentes de audio. Dichos muebles están concebidos para reducir o suprimir vibraciones que pueden afectar negativamente a la calidad del sonido. Consulte a su distribuidor autorizado de productos Rotel para que le aconseje acerca de los muebles más adecuados para su equipo y sobre la correcta instalación en los mismos de sus componentes de audio.

Cables

Asegúrese de mantener alejados entre sí los cables de alimentación y de modulación de su equipo. De este modo se minimizarán las posibilidades de que la señal de audio se vea afectada por ruido o interferencias procedentes de dichos cables. El uso exclusivo de cables apantallados de alta calidad también contribuirá a prevenir la entrada de ruido o interferencias susceptibles de degradar la calidad sonora de su equipo. Si tiene alguna consulta que realizar al respecto, le recomendamos que visite a su distribuidor autorizado de productos Rotel para que le aconseje los cables más adecuados para su sistema.

Mando a Distancia RR-AT97

El RC-1082 se sirve de serie con un completo mando a distancia con capacidad de aprendizaje que puede controlar, además del propio RC-1082, las funciones de varios componentes Rotel. Para más información, consulte la sección "Control de Otros Componentes" del presente manual.

La mayoría de funciones del RR-AT97 duplican las realizadas por los controles del panel frontal. En el presente manual, las funciones del mando a distancia son cubiertas en la misma sección en que se describe el funcionamiento del aparato con los controles del panel frontal. Los números ubicados en cajas de color gris, como por ejemplo **1**, indican objetos presentes en las ilustraciones correspondientes a los controles del panel frontal y las conexiones del panel posterior. Diríjase para ello a la Figura 1 de la página 3. Las letras ubicadas en círculos grises, como por ejemplo **A**, hacen referencia a objetos presentes en la ilustración del RR-AT97. Diríjase para ello a la Figura 2 de la página 3.

Sensor de Control Remoto **3**

El Sensor de Control Remoto está localizado en el panel frontal a la derecha de la toma de Auriculares. Su misión es captar las señales de rayos infrarrojos procedentes del mando a distancia. No cubra ni bloquee dicho sensor. Asegúrese de que el mismo permanezca libre de cualquier posible obstrucción ya que en caso contrario no funcionará correctamente. El funcionamiento del Sensor de Control Remoto también puede verse afectado si es expuesto a luz brillante, en particular luz solar directa. Asimismo, es posible que las funciones de control a distancia no actúen de manera fiable si las pilas del RR-AT97 están a punto de agotarse.

Alimentación y Control

Entrada de Corriente Eléctrica Alterna **23**

NOTA: El RC-1082 se activará y entrará en su modo de funcionamiento normal tan pronto como sea conectado a una toma de corriente eléctrica alterna. Asegúrese de ajustar el control de Volumen en su posición mínima (completamente girado en sentido antihorario) antes de conectar el cable de alimentación.

Conecte el cable de alimentación suministrado de serie al receptáculo de entrada de corriente alterna del panel posterior del RC-1082. No conecte el cable de alimentación a la toma de corriente hasta que haya realizado todas las conexiones de entrada y salida correspondientes a la señal de audio.

Por regla general, lo mejor es que conecte directamente el RC-1082 a una toma de corriente alterna polarizada de 2 clavijas. Evite utilizar ningún tipo de cable de extensión.

Puede utilizarse una base de enchufes de alta calidad siempre y cuando esté (y también, por supuesto, la toma de corriente ubicada en la pared de su casa) preparada para manejar la corriente exigida por todos los componentes conectados a la misma.

Su RC-1082 está configurado en fábrica para que trabaje con la tensión de red correcta que corresponda al país en que haya sido comprado (115 voltios de corriente alterna/60 Hz para Estados Unidos y 230 voltios de corriente alterna/50 Hz para la Comunidad Europea). Dicha configuración está indicada en un receso situado en el panel posterior del aparato.

NOTA: En caso de que tuviese que desplazar su RC-1082 a otro país, es posible reconfigurarlo para que pueda trabajar con tensiones de red diferentes de la establecida en fábrica. No intente llevar a cabo esta conversión por su cuenta. El acceso al interior del RC-1082 le expone a tensiones peligrosas. Para cualquier información al respecto, le rogamos que contacte con personal cualificado o llame al departamento de asistencia técnica postventa de Rotel.

Si va a estar fuera de su casa durante un largo período de tiempo -por ejemplo las vacaciones de verano-, le recomendamos, como precaución básica, que desconecte su preamplificador (así como el resto de componentes de audio y vídeo de su equipo) de la red eléctrica.

Conmutador de POSICIÓN DE ESPERA ("STANDBY") 1 Conmutador de PUESTA EN MARCHA/DESACTIVACION a Distancia A Indicador Luminoso de POSICIÓN DE ESPERA ("STANDBY") 2

El conmutador STANDBY 1 está situado en la parte izquierda del panel frontal. Cuando el RC-1082 es conectado por vez primera a una toma de corriente eléctrica, se situará en el modo de "pleno funcionamiento" y el indicador luminoso de Posición de Espera ("Standby") 2 se activará para confirmarlo.

Además de los indicadores comentados, también se activarán los de los botones correspondientes a la fuente de Grabación y la fuente de Escucha seleccionada 9 10. Para devolver el RC-1082 al modo "de espera", pulse de nuevo el botón/conmutador "Standby" del panel frontal o el botón "Off" del mando a distancia.

NOTA: El RC-1082 será activado y situado en su modo de funcionamiento normal tan pronto como sea conectado a una toma de corriente alterna. Asegúrese de situar el control de Volumen al mínimo (es decir completamente girado en sentido antihorario) antes de conectar el cable de alimentación.

Conexiones de Entrada 15 16

[Ver Figura 3]

El RC-1082 incluye tomas RCA convencionales para todas sus entradas.

NOTA: Para evitar la presencia de ruidos susceptibles de ser apreciados tanto por usted como por sus cajas acústicas, asegúrese de que el sistema esté desconectado cuando usted esté realizando cualquier tipo de conexión de señal.

Entradas de Línea 15

Las entradas CD, Tuner y Aux del RC-1082 son entradas "de línea" o "de nivel de línea" y sirven para conectar -a partir de las correspondientes salidas analógicas- componentes tales como reproductores de CD o de DVD, grabadores/reproductores de vídeo o sintonizadores de audio o vídeo.

Los canales Izquierdo ("Left") y Derecho ("Right") están claramente identificados y deberían ser conectados a los pertinentes terminales de las fuentes correspondientes. Los conectores RCA correspondientes al canal Izquierdo son de color blanco, mientras que los del canal Derecho son de color rojo. Utilice cables de alta calidad equipados con conectores RCA para la conexión de cualquier fuente al RC-1082. Consulte a su distribuidor autorizado de productos Rotel para que le aconseje sobre los cables a utilizar.

Conmutador de Selección de la Entrada de Fono 15

La entrada de Fono admite únicamente cápsulas fonocaptoras de imán móvil (MM) y bobina móvil (MC) y es incompatible con fuentes de línea. Ajuste adecuadamente el Conmutador de Selección de la Entrada de Fono para que se adapte a la cápsula que esté utilizando. Deje el botón del conmutador en la posición hacia fuera en caso de que utilice una cápsula de imán móvil; púlselo en caso de que vaya a utilizar una cápsula de bobina móvil.

Algunas cápsulas de bobina móvil de alta salida están diseñadas para trabajar en la posición correspondiente a las cápsulas de

imán móvil. En caso de que tenga alguna duda sobre cual es el ajuste correcto, busque la información correspondiente a la tensión de salida y la impedancia de entrada recomendada en el manual de instrucciones de su cápsula fonocaptora. En la posición MM, la entrada de Fono tiene una impedancia de entrada de 47 kohmios y una sensibilidad de 2'5 mV, mientras que en la posición MC la impedancia de entrada es de 100 ohmios y la sensibilidad 0'25 mV. En caso de que siga teniendo dudas relacionadas con el correcto ajuste del conmutador de selección de la entrada de fono, le recomendamos que consulte a su distribuidor autorizado de productos Rotel.

Entrada de Fono 15 y Conexión a Masa 14

Conecte el cable procedente del giradiscos a las tomas izquierda y derecha apropiadas. Si el giradiscos incluye un cable de "masa", conéctelo al terminal con fijación por rosca específicamente pensado para él situado a la izquierda de las entradas de Fono. Le ayudará a prevenir zumbidos y ruidos.

Conexiones para Grabación 17

Las entradas y salidas Tape 1 y Tape 2 pueden utilizarse para la conexión a cualquier componente de grabación/reproducción que acepte señales de entrada y salida analógicas estándar de línea, que por regla general suele ser un grabador de CD o una platina a cassetes convencional.

Cuando conecte un componente de grabación al RC-1082, recuerde que las salidas del primero deben conectarse a las entradas tape del segundo. De modo similar, las salidas tape del RC-1082 deben ser conectadas a las entradas del grabador. Al igual que sucede con otras fuentes, asegúrese de conectar los canales Izquierdo y Derecho correspondientes a cada componente a los canales adecuados de los componentes asociados. Utilice cables de interconexión de alta calidad para evitar pérdidas en la calidad de sonido.

Conexiones de Salida ¹⁹

La mayoría de etapas de potencia disponibles en el mercado incorporan conectores de entrada de tipo RCA. Como siempre, le recomendamos que utilice cables de alta calidad y se asegure de conectar las salidas correspondientes a los canales izquierdo y Derecho del RC-1082 a los canales correctos del amplificador.

NOTA: En el RC-1082 hay dos pares de salidas RCA. El segundo de ellos puede ser utilizado en configuraciones personalizadas para atacar una segunda etapa de potencia o enviar señal de audio a un procesador de señal especial.

Toma para Señal de Disparo de 12 V ²²

Algunos componentes de audio pueden activarse automáticamente cuando reciben una "señal" de puesta en marcha de 12 voltios. Las Salidas para Señal de Disparo de 12 V del RC-1082 suministran la señal requerida para ello. Conecte componentes compatibles con dichas tomas al RC-1082 mediante un cable terminado en una miniclavija convencional de 1/8". Cuando el RC-1082 se sitúe en la Posición de Espera, la señal de disparo se interrumpirá, por lo que los componentes por él controlados serán desactivados.

Entradas y Salidas de Rayos Infrarrojos (IR)

Entrada para Control Remoto Externo ²⁰

Esta minitoma de 3'5 mm (designada por EXT REM IN) recibe códigos de control de cualquier receptor de infrarrojos estándar (perteneciente a marcas como Xantech, etc.) ubicado en la sala de escucha principal. Esta función resulta especialmente útil cuando el RC-1082 está instalado en un mueble y el sensor de infrarrojos del panel frontal está bloqueado. Consulte a su distribuidor autorizado de productos Rotel para que le proporcione información sobre los receptores de rayos infrarrojos externos disponibles en el mercado y el cableado adecuado para una clavija que se ajuste al receptáculo de la minitoma.

NOTA: Las señales de rayos infrarrojos de la toma EXTERNAL REMOTE IN pueden ser reenviadas a las fuentes del equipo utilizando emisores de infrarrojos externos o conexiones por cable a las tomas IR OUT.

Salida de Rayos Infrarrojos ²¹

Las tomas IR OUT 1 y 2 envían señales de infrarrojos recibidas en la toma EXTERNAL REM IN a un emisor de rayos infrarrojos ubicado en la parte delantera de una fuente o a componentes Rotel que incorporen conectores de infrarrojos compatibles en su panel posterior.

Esta salida se utiliza para permitir que las señales de infrarrojos puedan ser procesadas junto con las procedentes de un mando a distancia cuando los sensores de las fuentes del equipo estén bloqueados como consecuencia de la instalación de estas últimas en un mueble.

Consulte a su distribuidor autorizado de productos Rotel para que le proporcione información adicional sobre los repetidores de rayos infrarrojos disponibles en el mercado.

NOTA: El terminal EXT REM IN situado cerca de estas tomas sirve para ser utilizado junto con un sensor de infrarrojos que duplique al del panel frontal y esté ubicado en la zona primaria.

Conexiones para Señal de Disparo de 12 Voltios ²²

Muchos amplificadores Rotel ofrecen la opción de ser activados y desactivados por una señal de 12 disparo de 12 voltios enviada a los mismos. El RC-1082 incluye 2 salidas para señal de disparo de 12 voltios. Cuando el RC-1082 se pone en marcha, se envía una señal de 12 voltios continuos a los amplificadores conectados al mismo para a su vez ponerlos en marcha. Cuando el RC-1082 se sitúa en el MODO DE ESPERA ("STANDBY"), la señal de disparo se interrumpe y los amplificadores son desactivados.

Para utilizar la función de arranque a distancias, conecte una de las tomas 12V TRIGGER OUT del RC-1082 a la entrada para señal de disparo de un amplificador Rotel con ayuda de un cable terminado en miniclavijas monofónicas de 3'5 mm en sus dos extremos. La señal de +12 voltios continuos está presente en la "punta" del conector.

NOTA: El generador de señal de disparo de 12 voltios número "1" se desactivará cuando se conecten unos auriculares en la toma correspondiente del panel frontal.

Conector de Entrada/Salida para Ordenador ¹⁸

El RC-1082 puede ser gobernado desde un ordenador personal equipado con software de control de sistemas de audio desarrollado por marcas específicamente dedicadas a ello. Este control se lleva a cabo enviando los códigos operativos normalmente enviados por el mando a distancia RR-AT97 a través de una conexión en red por cable desde el ordenador.

La entrada COMPUTER I/O proporciona la conexión necesaria para ello en el panel posterior del RC-1082. Acepta clavijas modulares RJ-45 de 8 patillas idénticas a las utilizadas comúnmente en el cableado de redes Ethernet 10-BaseT UTP.

Contacte con su distribuidor autorizado de productos Rotel para recibir información adicional sobre las conexiones, el software y los códigos operativos necesarios para controlar el RC-1082 desde un ordenador.

Salida de Auriculares ¹¹

La salida de Auriculares ("Phones") le permite conectar unos auriculares para escuchar música en la intimidad. Esta salida incluye una minitoma estereofónica estándar de 1/8". Si sus auriculares incorporan un tipo de 1/4", entonces necesitará el adaptador correspondiente. Contacte con su distribuidor autorizado de productos Rotel para que le consiga el adaptador adecuado.

NOTA: La conexión de unos auriculares no interrumpe la señal enviada a las cajas acústicas, por lo que la etapa de potencia continuará recibiendo señal y las cajas acústicas seguirán sonando. No obstante, cuando se conecten unos auriculares, la señal de arranque a distancia de 12 voltios generada por la salida para señal de disparo de 12 voltios número "1" será interrumpida. (La salida para señal de disparo de 12 voltios número "2" permanecerá activada.) En consecuencia, si su sistema está configurado para utilizar la salida para señal de disparo de 12 voltios número "1" para activar y desactivar el amplificador la conexión de unos auriculares provocará la desactivación automática del mismo.

Entrada para Reproductor Multimedia ¹²

En el panel frontal del RC-1082 se ha dispuesto una toma estereofónica de 3'5 mm para la conexión de un Reproductor Multimedia ("Media Player"), accediéndose a la misma pulsando el botón correspondiente de la fuente de Escucha AUX3.

A la entrada "Media Player" se le puede conectar cualquier reproductor portátil de casetes, discos compactos o con disco duro incorporado disponible en el mercado. Si el dispositivo a conectar tiene su salida de señal en la toma de auriculares, deberá ajustar el control de volumen del mismo para que pueda oír el sonido. En caso de que el sonido sea muy intenso y/o distorsionado, reduzca el nivel de volumen del reproductor. Si el sonido no es lo suficientemente intenso, incluso cuando el control de volumen del RC-1082 corresponde a un nivel considerablemente alto, aumente cuidadosamente el nivel de volumen desde el reproductor multimedia.

NOTA: Cuando inserte la clavija de 3'5 mm en la toma Media Player, la entrada del panel posterior designada por AUX3 se desconectará. Cuando retire la clavija de la toma Media Player, la fuente conectada a AUX3 volverá a funcionar.

Controles de Audio

Controles del Nivel de Volumen ^B ^C

El control Volume del panel frontal ^B aumenta o disminuye simultáneamente el nivel de volumen de los dos canales del RC-1082. Gírelo en sentido horario para aumentar el nivel de volumen o en sentido antihorario para reducirlo. En el mando a distancia RR-AT97, utilice los botones Volume + y - ^C para, respectivamente aumentar y reducir el nivel de volumen.

Botón de Silenciamiento ("Mute") ^E

Disponibles sólo en el Mando a Distancia

Pulse una sola vez el botón MUTE del mando a distancia para silenciar el sonido. Aparecerá una indicación en el panel frontal para confirmarlo. Pulse de nuevo dicho botón para que el nivel de volumen regrese a su valor original. El indicador luminoso del control de Volumen parpadeará cuando el sonido esté silenciado.

NOTA: La pulsación de los botones Volume del mando a distancia también cancela la función de silenciamiento.

Control de Balance ⁷

El Control de Balance ajusta el balance izquierda-derecha del sonido reproducido. Normalmente, el control debería dejarse en su posición central. En algunas situaciones, por regla general cuando la posición de escucha principal no está centrada de forma ideal entre las cajas acústicas del equipo, puede ser necesario ajustar el control para conseguir un balance izquierda-derecha adecuado. La rotación del control en sentido antihorario desplaza el balance del sonido hacia la izquierda mientras que si se efectúa en sentido horario dicho balance se desplaza hacia la derecha.

Conmutador de Activación/Desactivación de los Controles de Tono ^E

Cuando el conmutador Tone Switch está situado en la posición Off (hacia fuera), los controles de Graves y Agudos (Controles de Tono) son eliminados del camino recorrido por la señal musical con el fin de garantizar un sonido lo más puro posible. Si no va a utilizar los controles de tono, deje el conmutador Tone Switch en la posición "Off". Sitúe el conmutador Tone Switch en la posición On (hacia dentro) si desea realizar ajustes con los Controles de Tono.

Controles de Graves y Agudos ⁴ ⁵

Cuando el conmutador Tone Switch está situado en la posición On (hacia dentro), la rotación de los Controles de Graves y Agudos ajusta el balance tonal del sonido. Gire los Controles en sentido horario para aumentar el nivel de graves y/o agudos. Gírelos en sentido antihorario para disminuir el nivel de graves y/o agudos.

Un sistema de audio de altas prestaciones adecuadamente configurado produce el sonido más natural posible sin necesidad de realizar ajustes (o con ajustes mínimos) ni utilizar controles de tono. Por tanto, utilice los mencionados controles lo menos posible. Sea particularmente cuidadoso cuando aplique algún tipo de realce en la respuesta tonal (giro de los controles en sentido horario) puesto que ello provoca un incremento de la potencia de salida correspondiente a la zona alta y/o baja del espectro y por tanto de la carga soportada por el amplificador y las cajas acústicas.

Botones de Selección de la Fuente a Escuchar ⁹ ^B

Pulse uno de los Botones Listening Selector para seleccionar la señal de entrada que será enviada a las salidas principales y a la etapa de potencia, es decir la fuente que va a ser escuchada.

Botones de Selección de la Fuente a Grabar ¹⁰ ^D

Pulse uno de los Botones Recording Selector para seleccionar la señal de entrada que será enviada a las salidas de grabación. Cuando no esté grabando nada, pulse el botón Off. Esto minimiza la posibilidad de que se produzcan interferencias procedentes de otros componentes del equipo.

Disponer de selectores independientes para Escucha y Grabación añade un significativo grado de flexibilidad a la manera en que usted puede utilizar el RC-1082. Por ejemplo, seleccionando CD con el Selector Record y Tuner con el Selector Listening usted puede grabar un disco compacto en una cinta mientras escucha un programa radiofónico.

Si dispone de un grabador con tres cabezales o una platina DAT que permita simultáneamente grabar una señal y a continuación escucharla, puede monitorizar su grabación situando el conmutador LISTENING en la posición TAPE 1 o TAPE 2.

NOTA: Si desea duplicar ("dub") una grabación de una platina a otra, la fuente de sonido original deberá ser conectada a las entradas/salidas Tape 1. Pulse el botón Tape 1 del Selector de Fuente de Grabación. Conecte la platina en la que grabará la señal a las entradas/salidas Tape 2.

Control de Otros Componentes

Además de controlar muchas de las funciones del RC-1082, el mando a distancia RR-AT97 puede manejar funciones básicas de algunos reproductores de CD y de DVD y sintonizadores de AM/FM de Rotel.

Funciones Correspondientes a un Reproductor de CD

Los botones ► PLAY, ■ STOP, II PAUSE, ◀◀ TRACK y RANDOM, así como los del teclado NUMERICO, pueden controlar muchos reproductores de CD Rotel una vez pulsado el

botón para fuente de escucha CD del mando a distancia.

Funciones Correspondientes a un Reproductor de DVD

Los botones ► PLAY, ■ STOP, II PAUSE, ◀▶ TRACK y RANDOM pueden controlar reproductores de DVD Rotel una vez pulsado el botón para fuente de escucha AUX1 del mando a distancia.

Funciones Correspondientes a un Sintonizador de Radio

Los botones BAND y TUNING ◀▶, así como los correspondientes a las funciones del RDS (PTY, TA, TP, etc.) pueden controlar sintonizadores Rotel una vez pulsado el botón para fuente de escucha TUNER del mando a distancia.

NOTA: Por defecto, el RR-AT97 gobierna los sintonizadores RT-1080, RT-961 y RT-955 de Rotel. El mando a distancia puede ser reprogramado para controlar el sintonizador RT-940AX. Esta programación sólo debe hacerse una sola vez.

Programación para controlar el RT-940AX: pulse simultáneamente los botones ON y 2.

Programación para controlar el RT-1080, el RT-961 y el RT-955: pulse simultáneamente los botones ON y 1.

Problemas y Posibles Soluciones

La mayoría de dificultades que suelen producirse en los sistemas de audio son el resultado de conexiones realizadas incorrectamente o ajustes inapropiados. En caso de que usted se encuentre con algún problema, aísle en primer lugar el área afectada, compruebe los ajustes de control realizados, determine la causa del fallo y haga los cambios necesarios. Si se ve incapaz de hacer funcionar de nuevo al RC-1082, considere las sugerencias que le damos para las siguientes condiciones:

El Indicador Luminoso de Puesta en Marcha No Se Activa

El Indicador Luminoso de Puesta en Marcha debería activarse en el momento de conectar el RC-1082 a una toma de corriente eléctrica. En caso de que ello no sea así, compruebe dicha toma con otro dispositivo eléctrico, como por ejemplo una bombilla, y asegúrese de que la misma no esté controlada por un conmutador que haya sido desactivado.

Sustitución del Fusible

En el caso de que otro dispositivo eléctrico conectado a la toma anterior funcione correctamente y el indicador luminoso de Posición de Espera ("Standby") del RC-1082 siga sin activarse cuando este último sea conectado a dicha toma, significa que es muy posible que el fusible de protección interno del aparato se haya fundido. Si usted cree que ha sucedido esto, contacte con su distribuidor autorizado de productos Rotel para que le proporcione uno nuevo y se lo instale adecuadamente.

No Hay Sonido

Verifique la fuente de señal para asegurarse de que esté funcionando correctamente. Asegúrese de que los cables que van desde la fuente de señal a las entradas del RC-1082 estén conectados adecuadamente. Asegúrese de que el Selector Listening coincida con la entrada adecuada. Compruebe que la etapa de potencia esté debidamente alimentada y conectada. Compruebe el cableado entre el RC-1082 y la etapa de potencia y entre ésta y las cajas acústicas.

Características Técnicas

Distorsión Armónica Total (20-20.000 Hz)	<0'004%
Distorsión por Intermodulación (60 Hz:7 kHz, 4:1)	<0'004% con una salida de 1 V
Sensibilidad/Impedancia de Entrada	
Fono – MC	0'25 mV/100 ohmios
Fono – MM	2'5 mV/47 kohmios
Línea	150 mV/18 kohmios
Saturación de la Entrada de Fono (MC/MM)	1'6 mV/16 mV
Sensibilidad/Impedancia de Salida	1 V/100 ohmios
Respuesta en Frecuencia	
Fono	20-20.000 Hz, ±0'2 dB
Línea	4-100.000 Hz, ±0'5 dB
Relación Señal/Ruido (medida según norma IHF con ponderación A)	
Fono – MC/MM	70 dB/75 dB
Línea	100 dB
Requisitos de Alimentación	
Versión para EE.UU.	120 V/60 Hz
Versión para Europa	230 V/50 Hz
Consumo	15 vatios
Consumo en el Modo de Espera ("Standby")	2'5 vatios
Dimensiones (An x Al x P)	432x92x344 mm
Peso	7'5 kg

Todas estas especificaciones son las correctas en el momento de la impresión del presente manual de instrucciones. Rotel se reserva el derecho a realizar modificaciones en las mismas sin aviso previo.

Waarschuwingen:

Laat u alstublieft het apparaat gesloten, er bevinden zich binnenin geen door u te bedienen of te herstellen onderdelen. Iedere reparatie dient door een gekwalificeerde technicus verricht te worden.

Om het risico op elektrische schokken of brand te vermijden, moet u zorgen dat het apparaat niet nat wordt. Zet dus geen objecten gevuld met water, b.v. een vaas bloemen, op het apparaat.

Zorg er ook voor dat er geen voorwerpen in de behuizing terecht kunnen komen. Mocht het apparaat toch nat zijn geworden of voorwerpen in de behuizing terecht zijn gekomen, ontkoppel dan meteen het toestel van het lichtnet en breng het naar een erkende audiotchnicus ter controle en/of eventuele reparatie.

Lees de gehele gebruiksaanwijzing. Voordat u met het apparaat gaat werken is het van groot belang dat u weet hoe u ermee om moet gaan en zo veilig mogelijk. Bewaar deze gebruiksaanwijzing op een plek, die u zich na verloop van tijd nog weet te herinneren.

De waarschuwingen op het apparaat en in de gebruiksaanwijzing zijn belangrijk, sla ze niet in de wind.

Als het apparaat vuil wordt, stof het dan af met een zachte droge doek, of maak gebruik van een stofzuiger. Gebruik nooit een oplosmiddel van welke soort dan ook.

Het apparaat moet dusdanig gebruikt worden, dat een behoorlijke koeling niet in het gedrang komt. **Laat om het apparaat minstens een ruimte van 10cm. vrij.** Gebruik het apparaat dus niet op: een bed, een sofa, een plaid of andere onregelmatige oppervlakken waardoor de ventilatiegaten geblokkeerd zouden kunnen worden. Ook het inbouwen in een te kleine ruimte kan een voldoende koeling in de weg staan.

Het apparaat moet verre gehouden worden van warmtebronnen zoals: radiatoren en kachels, maar ook van andere versterkers.

Het apparaat mag alleen aangesloten worden op het voltage, zoals aangegeven op de achterkant, in dit geval 230 Volts 50 Hz.

Het apparaat dient alleen aangesloten te worden middels de bijgeleverde netkabel of een soortgelijk. Doe in ieder geval nooit iets met het netsnoer. Doe ook geen pogingen om de aarding of polariteit van het apparaat te wijzigen en gebruik geen verlengkabels.

De lichtnetkabel dient zo neergelegd te worden, dat hij niet in het looppad ligt of geklemd kan worden tussen scherpe voorwerpen. Vooral de aansluitpunten zijn belangrijk: de aansluiting op de wandcontactdoos en daar waar de kabel op het apparaat wordt aangesloten.

De lichtnetstekker is het belangrijkste contactpunt van het apparaat het moet te allen tijde binnen bereik zijn.

Wanneer het apparaat voor langere tijd niet in gebruik is, dient de lichtnetkabel uit het lichtnet verwijderd te zijn.

Het apparaat zal in service gegeven moeten worden wanneer één van de volgende situaties zich voordoet:

- Wanneer het netsnoer en/of stekker beschadigd zijn.
- Wanneer er toch voorwerpen/vloeistof in het apparaat terecht zijn gekomen.
- Als het apparaat in de regen heeft gestaan.
- Als het apparaat niet normaal functioneert of een duidelijk afwijkend gedrag vertoont.
- Wanneer het apparaat gevallen is en/of de kast beschadigd is.



WAARSCHUWING

KANS OP ELEKTRISCHE SCHOKKEN – NIET OPENEN

WAARSCHUWING: OM ELEKTRISCHE SCHOKKEN TE VOORKOMEN, HET APPARAAT NIET OPENEN. ER BEVINDEN ZICH GEEN DOOR DE GEBRUIKER TE ONDERHOUDEN DELEN IN HET APPARAAT. LAAT SERVICE EN ONDERHOUD OVER AAN EEN GEKwalificeerde TECHNISCUS.

APPLICABLE FOR USA, CANADA OR WHERE APPROVED FOR THE USAGE

CAUTION: TO PREVENT ELECTRIC SHOCK, MATCH WIDE BLADE OF PLUG TO WIDE SLOT. INSERT FULLY.

ATTENTION: POUR EVITER LES CHOCS ELECTRIQUES, INTRODUIRE LA LAME LA PLUS LARGE DE LA FICHE DANS LA BORNE CORRESPONDANTE DE LA PRISE ET POUSSER JUSQU'AU FOND.

Dit symbool maakt de gebruiker erop attent dat er binnen in het apparaat gevaarlijke spanningen zijn en dat daardoor de kans bestaat op elektrische schokken.

Dit symbool attendeert de gebruiker op belangrijke bedienings- en onderhoudsaanwijzingen (service) in deze handleiding en in overige documenten die bij het apparaat zijn gevoegd.

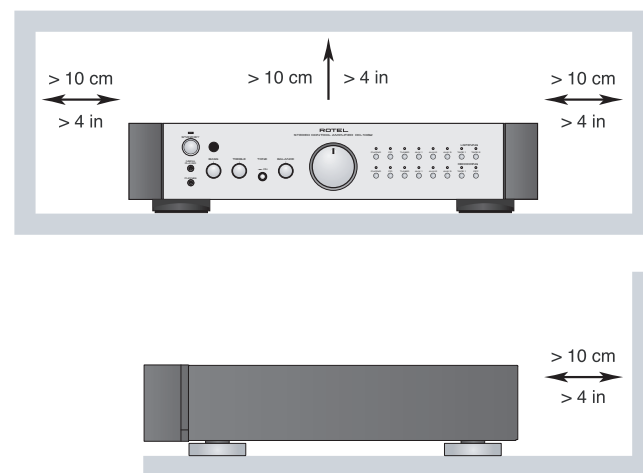

Rotel producten worden zo ontworpen dat zij voldoen aan de internationale regels betreffende de beperking van milieuvriendelijke grondstoffen die gebruikt kunnen worden in elektrische en elektronische apparatuur. Het symbool met de vuilcontainer met het kruis erdoor betekent voor u dat u, wanneer u dit apparaat wilt afvoeren, dit moet doen volgens de regels die daarvoor hier gelden.



Dit symbool wil zeggen dat het betreffende apparaat dubbel geïsoleerd is. Een separate aarding is dus overbodig.



Inhoud

1: De bedieningsorganen en aansluitingen	3
2: De afstandsbediening RR-AT97	3
3: Het aansluitschema	4
Waarschuwingen	30
Wij van Rotel	31
Aan de slag met de RC-1082	31
Een paar voorzorgsmaatregelen	31
Een plek voor de RC-1082	32
De verbindingen	32
De afstandsbediening RR-AT97	32
Het afstandsbedieningsoog 3	32
Het aansluiten op het lichtnet	32
De lichtmetaansluiting 23	32
De aan/uitschakelaar "STANDBY" 1	32
De aan/uitschakeltoetsen A	32
De indicator "STANDBY" Z	32
Het aansluiten van de ingangen 15 16 ..	32
De lijnniveau aansluitingen 16	32
De pick-opelementen keuzeschakelaar 13	32
De pick-up aansluitingen 15 met aardverbinding 14	33
De verbindingen maken met een opname/weergaveapparaat 17	33
Het aansluiten van de uitgangen 19	33
De 12V. TRIGGER-uitgang 22	33
De infrarood in- en uitgangen	33
De externe afstandsbedieningsingang "EXT REM IN" 20	33
De uitgang met het afstandsbedieningssignaal "IR OUT" 21	33
De 12V trigger-aansluitingen 22	33
In/uitgang voor een PC 18	33
De hoofdtelefoonuitgang 11	34
De ingang voor draagbare audioapparaten 12	34
De bedieningsorganen	34
De volumeregelaar B C	34
De stilltoets "MUTE" E	34
De balansregelaar 7	34
De aan/uitschakelaar van de toonregeling 6	34
De lage- en hogetonenregeling 4 5	34
De luistertoetsen "LISTENING" 9 B	34
De opname keuzetoetsen 10 D	34
Het bedienen van andere componenten ..	35
De cd-spelerfuncties	35
De dvd-spelerfuncties	35
De tunerfuncties	35
Wat te doen bij problemen?	35
De lichtnetindicator doet het niet	35
Het vervangen van de zekering	35
Geen geluid	35
Technische gegevens	35

Wij van Rotel

Het is alweer meer dan 45 jaar geleden dat een familie met een gepassioneerde betrokkenheid bij muziek besloot om geluidsapparatuur van onberispelijke kwaliteit te gaan vervaardigen onder de naam Rotel. In de loop der jaren is die passie gebleven en het familiedoel om videofielen en muzikliefhebbers voor aantrekkelijke prijzen topkwaliteit te bieden, wordt nog steeds door iedere Rotelmedewerker gesteund.

De technici werken als een hecht team al tweakend en luisterend totdat ieder nieuw product dat muzikale niveau heeft bereikt dat hun bij de aanvang van het project voor ogen stond. Zij worden volkomen vrijgelaten in de keuze van componenten, waar ze ook van de wereld vandaan moeten komen. In Rotel apparatuur kunt u condensatoren vinden uit Duitsland en Engeland of half geleiders uit Amerika en Japan, terwijl de ringkerntransformatoren in eigen huis worden vervaardigd.

Onze goede reputatie werd gevestigd door honderden waarderende testrapporten en vele onderscheidingen, die wij hebben mogen ontvangen van mensen die uit professionele dag in dag uit naar muziek luisteren. Hun kritiek houdt ons bij de les: het vervaardigen van muzikale, betrouwbare en betaalbare apparatuur.

Door de aanschaf van dit product danken wij u voor het in ons gestelde vertrouwen en wensen wij u er veel en langdurig plezier mee.

Aan de slag met de RC-1082

Wij danken u voor de aanschaf van onze RC-1082 stereo voorversterker. Wij zijn er van overtuigd dat hij temidden van de andere componenten u jarenlang veel luisterplezier zal schenken.

De RC-1082 is een topkwaliteit voorversterker met vele mogelijkheden. Hij is zo ontworpen dat het complete signaal met al z'n subtiele nuances met groot aplomb wordt weergegeven. Om dit te presteren is hij uitgerust met een precisie geregelde voeding. Deze is toegerust met een voor Rotel ontworpen ringkerntransformator en speciaal voor deze voeding ontworpen "slitfoyl-condensatoren". Dit totaal zorgt voor de energie, die nodig is om aan alle eisen van het muzieksignaal te voldoen. Het is een kostbare manier van

versterkers maken, maar het is dan ook voor een goede zaak: muziek.

De beide circuits op de printboards zijn volkomen symmetrisch opgebouwd. Deze symmetrie zorgt ervoor, dat de integriteit van het signaal gewaarborgd blijft. Bij ongelijke signaalwegen krijgt u namelijk een licht tijdsverschil tussen het linker en rechter kanaal, met alle vervelende gevolgen van dien. In de signaalweg op de PCB's gebruiken wij uitsluitend metaalfilmweerstand en polystyreen- of polypropyleen condensatoren, want alle aspecten van dit ontwerp zijn maar met één doel voor ogen gemaakt: de natuurgetrouwe reproductie van muziek.

Ten behoeve van dit topklasse product hebben wij natuurlijk een topklasse platenspeleringang ontworpen. Voor deze ingang heeft de beroemde voorversterker RHQ-10 model gestaan. Deze RC-1082 kan zowel met een magnetisch (MM) als een dynamisch (MC) element gebruikt worden. Het bewijst weer eens te meer onze liefde voor de ware muziekweergave en die van de grammofoonplaat in het bijzonder.

In zowel bediening als installatie is de RC-1082 een recht toe recht aan ontwerp. Heeft u ervaring met andere apparatuur dan zult u dat spoedig ontdekken. De kabels aansluiten, de stekker in het stopcontact en genieten maar.

Een paar voorzorgsmaatregelen

Leest u vooral goed de gebruiksaanwijzing. Er staat behalve over het installeren en de bediening, belangrijke informatie in over de wijze waarop u de RC-1082 in uw installatie moet inpassen alsmede algemene richtlijnen om het maximale uit uw audio-installatie te halen. Mocht u, ondanks onze pogingen om het u zo duidelijk mogelijk te maken, toch nog vragen hebben aarzel dan niet om met uw Rotel-dealer contact op te nemen, hij heeft vast en zeker de antwoorden.

Bewaar als het even kan de verpakking. Altijd handig bij een eventuele verhuizing of wanneer het apparaat opgestuurd moet worden voor reparatie, want er is geen betere bescherming tijdens transport dan zijn eigen doos.

De garantie termijn op een Rotel-product is vijf jaar op elektronische schakelingen, twee jaar op mechanische delen, laserunits en afstandsbedieningen. De garantie termijn is alleen van toepassing bij de eerste eigenaar. Om aanspraak te maken op garantie is het voldoende uw aankoopnota te overleggen.

Een plek voor de RC-1082

Zoals alle audiocomponenten die laagfrequent signaal verwerken, is ook de RC-1082 gevoelig voor de omgeving waarin hij staat. Zet hem nooit op een eindversterker. Zodoende voorkomt u oververhitting, brom en interactie. Stel het apparaat niet bloot aan directe zonnestralen en sluit het niet op in een niet geventileerde ruimte. Wij raden u aan de RC-1082 te gebruiken in een speciaal audiomeubel, daarin kan hij op zijn eigen plank staan. Goede audiomeubels zijn stevig gemaakt en onderdrukken en verminderen daarmee valse resonanties. U zou het niet zeggen, maar een meubel kan dus uw installatie danig beïnvloeden. Vraag uw ROTEL-adviseur om advies, hij weet er alles van.

De verbindingen

Houd de lichtnet-, digitale- en analoge signaalkabels uit elkaar. Dit vermindert de kans dat het lichtnet en de digitale informatie invloed kunnen uitoefenen op het analoge signaal. Ook het gebruik van kwaliteit verbindingenkabels voorkomt signaalvervuiling van buitenaf. Uw leverancier weet er alles van.

De afstandsbediening RR-AT97

Bij de RC-1082 is de afstandsbediening RR-AT97 toegevoegd en deze bedient bijna alle functies van deze voorversterker. Daarbij kan hij ook de basisfuncties van vele Rotel cd/dvd-spelers en tuners bedienen. Zie ook het hoofdstuk "Het bedienen van andere componenten", elders in deze gebruiksaanwijzing, voor meer informatie.

Vrijwel alle mogelijkheden op de RR-AT97 vindt u ook op de voorkant van de RC-1082. Daarom bespreken we de functies van de toetsen op de afstandsbediening in het betreffende stukje over dat onderwerp. De getallen in grijze vakjes betreffen bedieningsorganen en aansluitingen op het apparaat en de letters in rondjes betreffen de toetsen van de afstandsbediening, zoals ze op de tekeningen voorin in deze gebruiksaanwijzing worden afgebeeld.

Het afstandsbedieningsoog 3

Het oog op de voorkant, rechts van de aan/uittoets STANDBY, ontvangt de commandosignalen van de afstandsbediening. Zorg ervoor dat niets de signalen in de weg staat, anders kan de afstandsbediening niet op de juiste wijze zijn werk verrichten. Direct zonlicht en/of beïnvloeding van halogeenverlichting

dient ook vermeden te worden. Alhoewel de afstandsbediening weinig energie gebruikt is regelmatige controle van de batterijen een must voor het goed functioneren van de afstandsbediening.

Het aansluiten op het lichtnet

De lichtmetaansluiting 23

EXTRA INFORMATIE: De RC-1082 staat meteen aan en werkt dus ook, zodra hij op het lichtnet wordt aangesloten. Zorg er dus voor dat de volumeregelaar B volkomen naar linksom is teruggedraaid, voordat u de netkabel op het lichtnet aansluit.

Steek de meegeleverde netkabel in de betreffende aansluiting achterop. Verbind het apparaat niet eerder met het lichtnet, dan wanneer alle verbindingen met de RC-1082 gemaakt zijn.

Wij adviseren u het apparaat alleen rechtstreeks of via een lichtnetfilter op het lichtnet aan te sluiten. Vermijd dus het gebruik van verlengsnoeren. Wel kunt u een voldoende geproportioneerd aansluitblok inzetten om de verschillende componenten op aan te sluiten.

Dit apparaat is ingesteld om te functioneren op het lichtnet van het land van aanschaf (220/230 Volts wisselspanning). Heeft u twijfel over het correcte voltage: het staat genoteerd op de sticker op de achterkant van het apparaat en op de doos.

EXTRA INFORMATIE: Mocht u ooit moeten verhuizen naar een land met een ander voltage, dan is deze voorversterker op dat andere voltage in te stellen. Doe deze operatie **NIET** zelf, maar laat hem verrichten door uw Rotel leverancier. Deze handelingen zijn voor een niet ingewijde niet van gevaar ontbloeit.

Als u van plan bent om langdurig van huis te zijn, adviseren wij u uw gehele beeld en geluidsinstallatie (dus niet alleen de RC-1082) van het lichtnet te ontkoppelen.

De aan/uitschakelaar "STANDBY" 1

De aan/uitschakeltoetsen A De indicator "STANDBY" Z

De toets "STANDBY" 1 bevindt zich links op de voorkant van het apparaat. Als de RC-1082 voor het eerst op het lichtnet wordt aangesloten, staat hij meteen aan en het lampje bij STANDBY Z brandt.

Daarbij lichten ook de indicators boven de actieve bron voor luisteren en opname 9 10 op. Druk op de toets "STANDBY", of op de toets "OFF" van de afstandsbediening om het apparaat uit (standby) te zetten.

EXTRA INFORMATIE: De RC-1082 staat meteen aan en werkt dus ook, zodra hij op het lichtnet wordt aangesloten. Zorg er dus voor dat de volumeregelaar B volkomen naar linksom is teruggedraaid, voordat u de netkabel op het lichtnet aansluit.

Het aansluiten van de ingangen 15 16

(zie figuur 3)

Achterop de versterker vindt u de bekende cinch aansluitingen.

EXTRA INFORMATIE: Het is zeer verstandig voor uw gehoor en luidsprekers dat, wanneer u signaalverbindingen maakt van welke aard dan ook, uw apparatuur UIT staat.

De lijnniveau aansluitingen 16

De "CD", "TUNER" en alle "AUX" aansluitingen zijn lijnniveau-ingangen voor het aansluiten van cd- of dvd-spelers, hifivideo opnameapparatuur, audio/tv tuners of bandopnameapparatuur in welke vorm dan ook.

"LEFT" en "RIGHT", resp. wit en rood gekleurd, staan uiteraard voor links en rechts. Let u er wel op dat u dat, i.v.m. een correct stereobeeld, juist aansluit. Wij adviseren u kabels van een betere soort te gebruiken dan welke bij de gemiddelde apparatuur wordt geleverd. Vraag uw Rotel-leverancier om advies.

De pick-upelementen keuzeschakelaar 13

De "PHONO" ingang is geschikt voor p.u. elementen van beiderlei kunne: dus zowel voor dynamische (MC) als magnetische (MM) elementen, maar is pertinent ongeschikt voor bronnen op lijnniveau. De schakelaar bij de

ingangen moet ingedrukt zijn bij gebruik van MC elementen en niet ingedrukt zijn bij MM elementen.

Sommige elementen van het MC type zijn bedoeld om aangesloten te worden op MM p.u. ingangen: de z.g. high output MC's. Lees de gebruiksaanwijzing van uw element er op na. De "PHONO" ingang heeft een ingangsimpedantie van 47 kΩ bij een gevoeligheid van 2,5mV in de MM-functie en een impedantie van 100Ω en een gevoeligheid van 0,25mV in de MC-functie.

De pick-up aansluitingen ¹⁵ met aardverbinding ¹⁴

Verbind de platenspeler met de "PHONO" ingangen van de RC-1082. Let erop dat u links en rechts correct aansluit. Het (meestal) witte plugje is links en het rode is rechts. Sommige platenspelers hebben een z.g. aardingsdraad, monteer deze achter het schroefje boven de schakelaar.

De verbindingen maken met een opname/weergaveapparaat ¹⁷

"TAPE 1" en "TAPE 2" zijn z.g. dubbelaansluitingen: twee voor opname en twee voor weergave en werken op lijnniveau. Ze zijn bedoeld voor het aansluiten van opnameapparatuur, zoals een cassetdeck, een hifi video-, minidisc- of cd-recorder of een ander opname/weergaveapparaat met analoge aansluitingen.

De "IN" aansluitingen zijn ingangen en bedoeld voor de uitgangen (weergave) van het betreffende apparaat. De "OUT" aansluitingen zijn uitgangen en bedoeld voor de ingangen (opname) van het apparaat. Ook hier staan "LEFT" en "RIGHT" voor links en rechts. Gebruik voor de verbindingen hoogwaardige kabels.

Het aansluiten van de uitgangen ¹⁹

De meeste eindversterkers zijn uitgerust met de alom bekende "cinch" of tulpaansluitingen. Verbind de RC-1082 met uw eindversterker middels de beste verbindingenkabel(s), die u zich kunt veroorloven. Denk wederom aan links (LEFT) en rechts (RIGHT).

EXTRA INFORMATIE: *Voor speciale gevallen hebben we de RC-1082 uitgerust met een tweede stel uitgangen. Dit tweede stel kunt u gebruiken b.v. voor een extra eindversterker, of voor het aansturen van een signaalprocessor.*

De 12V. TRIGGER-uitgang ²²

Er is apparatuur op de markt, die middels een 12 volts triggersignaal op afstand aan/uitgezet kan worden. De aansluiting "12V TRIGGER OUT" geeft dat signaal. Sluit de trigger ingang van het betreffende apparaat aan op de aansluiting "12V TRIGGER OUT" van de RC-1082 middels een kabeltje uitgerust met aan beide zijden een 3.5mm mini-jackplug. Wanneer u de RC-1082 aanzet komt het 12-voltssignaal op deze aansluiting te staan en activeert het, het aangesloten apparaat (meestal een eindversterker). Zet u de RC-1082 weer uit (STANDBY) dan gaat ook het aangesloten apparaat uit.

De infrarood in- en uitgangen

De externe afstandsbedieningsingang "EXT REM IN" ²⁰

Deze 3.5mm mini-jackplug aansluiting genaamd "EXT REM IN" kan commando's ontvangen van een industriestandaard infrarood ontvanger (van o.a. Xantech), die elders in de ruimte geplaatst wordt. Deze mogelijkheid kan zeer waardevol zijn als u uw installatie in een gesloten meubel geplaatst heeft waar geen infraroodsignalen naar binnen kunnen. Neem contact op met uw Rotel leverancier, hij weet hoe u dat doen moet en wat u daarvoor nodig heeft.

EXTRA INFORMATIE: *De signalen die binnenkomen op de "EXT REM IN" aansluiting kunnen doorgestuurd worden naar broncomponenten, door gebruik te maken van externe infraroodzenders, die aangesloten worden op de "IR OUT" aansluitingen ²¹ van de RC-1082.*

De uitgang met het afstandsbedieningssignaal "IR OUT" ²¹

Deze twee uitgangen sturen signalen, die ontvangen worden door "EXT REM IN" naar een infraroodzender, welke die commando's weer doorgeeft aan andere broncomponenten of naar ROTEL-bronnen met een dergelijke afstandsbedieningsingang.

Ook deze mogelijkheid kan zeer waardevol zijn als u uw installatie in een gesloten meubel geplaatst heeft waar geen infraroodsignalen naar binnen kunnen.

Neem contact op met uw Rotel-leverancier, hij weet hoe u dat doen moet en wat u daarvoor nodig heeft.

EXTRA INFORMATIE: *De "EXT REM IN" aansluiting naast de "IR OUT" aansluitingen is voor gebruik met een externe infraroodontvanger als duplicaat van het infraroodoog van de RC-1082 zelf en moet uit dien hoofde dus ook in dezelfde ruimte gebruikt worden.*

De 12V trigger-aansluitingen ²²

Veel (Rotel) versterkers kunnen aan/uitgezet worden met een z.g. 12 volts trigger-signaal. Deze voorversterker is uitgerust met twee uitgangen, waar een dergelijk signaal opstaat. Wanneer u de RC-1082 aanzet komt het 12 voltsignaal op deze aansluiting te staan en activeert het de aangesloten versterker en/of andere apparatuur. Zet u de RC-1082 weer uit (STANDBY) dan gaat ook de aangesloten versterker uit.

Wenst u gebruik te maken van deze mogelijkheid, sluit dan de trigger ingang van de betreffende versterker aan op één van de aansluitingen "12V TRIGGER OUT" van de RC-1082, middels een kabeltje uitgerust met aan beide zijden een 3.5mm mini-jackplug. Het 12 volts signaal komt op de "tip" van de plug te staan.

EXTRA INFORMATIE: *Het signaal op de uitgang "TRIGGER1" wordt onderbroken, zodra een hoofdtelefoon op de voorkant van de RC-1082 wordt aangesloten. Zie hiervoor ook het stukje "De hoofdtelefoon-uitgang" op de volgende pagina.*

In/uitgang voor een PC ¹⁸

De RC-1082 kan bediend worden met software via derden geleverd. Dit wordt bereikt door de codes die normaal worden verzonden door uw afstandsbediening, dan verzonden worden door een met een draad verbonden pc.

De aansluiting "COMPUTER I/O" (18) zorgt voor de nodige verbinding met uw pc en is geschikt voor standaard RJ-45 8-pins modulaire

pluggen, zoals die gewoonlijk bij 10-BaseT UTP Ethernet verbindingen gebruikt worden.

Voor nadere informatie over dit onderwerp is het verstandig even bij uw Rotel-leverancier langs te gaan.

De hoofdtelefoonuitgang **11**

De "HEADPHONE" aansluiting is voor gebruik van de RC-1082 met een hoofdtelefoon. Indien uw hoofdtelefoon niet voorzien is van een 6mm jackplug, dan heeft u een adapterkabel nodig. Uw audiolleverancier weet daar ongetwijfeld raad mee.

EXTRA INFORMATIE: Wanneer u van de hoofdtelefoonuitgang gebruik maakt, wordt het signaal naar de eindversterker niet onderbroken. Wilt u de rest van het huis dus in ruste houden, dan moet u uw eindversterker(s) uitzetten. Wel wordt bij het inpluggen van een hoofdtelefoon het 12V signaal op de "TRIGGER" uitgang "1" onderbroken (op de "TRIGGER" uitgang "2" blijft het signaal wel staan). Dus heeft u uw installatie zo geconfigureerd, dat de eindversterker aan- en uitgezet wordt middels de uitgang "TRIGGER" "1", dan is tijdens het gebruik van een hoofdtelefoon deze eindversterker uitgeschakeld.

De ingang voor draagbare audioapparaten **12**

Op de voorkant is de RC-1082 voorzien van een 3.5mm stereo mini-jackingang, deze is bedoeld om een draagbare muziekweergave op aan te sluiten. U kiest deze ingang door op de toets "AUX 3" te drukken.

Iedere draagbare cassette-, of cd-speler of speler met een hardeschijf kan op deze ingang worden aangesloten. Als een dergelijk weergaveapparaat op de RC-1082 wordt aangesloten vanaf zijn hoofdtelefoonuitgang, weet dan, dat u moet manipuleren met zijn sterkteregelaar om geluid te kunnen produceren. Als bij een gemiddelde stand van de volumeregelaar van de RC1082 het geluid hard of vervormd klinkt, draai dan de volumeregelaar van de speler wat terug. Is het geluid aan de zachte kant draai zijn volumeregelaar dan wat op. Handel in ieder geval voorzichtig met de geluidsstertteregelaar van de speler.

EXTRA INFORMATIE: Als u gebruik maakt van deze ingang, wordt de ingang AUX 3 op de achterkant automatisch ontkoppeld. Verwijdert u de plug aan de voorkant dat wordt ingang AUX 3 weer geactiveerd.

De bedieningsorganen

De volumeregelaar **B C**

De "VOLUME" regelaar **B** regelt het volume van beide kanalen tegelijk: rechtsonder vermeerderd en linksom vermindert het volume. Op de RR-AT97 drukt op de + toets **C** van de toetsen "VOLUME" om het niveau te verhogen en op de - toets **C** om het niveau te verlagen.

De stiltetoets "MUTE" **E**

alleen op de afstandsbediening

Druk eenmaal op de toets "MUTE" **E** om uw installatie het zwijgen op te leggen. De knipperende indicator in de volumeregelaar wijst op deze staat. Druk nogmaals op deze toets om het afspeelen op de oorspronkelijk ingestelde geluidssterteke weer te hervatten.

EXTRA INFORMATIE: Ook het gebruik van de geluidssterttetoetsen van de afstandsbediening beëindigt de stiltefunctie.

De balansregelaar **7**

Met de balansregelaar regelt u de relatieve geluidssterteke van de beide kanalen. Als alles goed is, staat deze draaiknop in de middenstand. Er zijn echter situaties denkbaar waarin het evenwicht van het geluidsbeeld niet optimaal is en voor dergelijke omstandigheden kan het nodig zijn de balans wat te verleggen. Naar rechts draaien van de knop "BALANCE" **7** laat het geluidsbeeld naar rechts verschuiven en naar links draaien verschuift het geluidsbeeld naar links.

De aan/uitschakelaar van de toonregeling **B**

Wanneer de schakelaar "TONE" **B** in de uitpositie staat (niet ingedrukt), is het gehele toonregelingcircuit uitgeschakeld. Dit is de meest pure vorm van muziekweergave. Laat als u de toonregeling niet nodig heeft deze functie dus uit staan. Wenst u de toonregeling te gebruiken, druk dan eerst deze toets in.

De lage- en

hogetonenregeling **4 5**

Wanneer u de schakelaar "TONE" **B** heeft ingedrukt kunt u de toonbalans beïnvloeden middels de draaiknopjes "BASS" en "TREBLE". Naar rechts draaien vermeerderd het lage- respectievelijke hogetonen aandeel van het geluidsspectrum en naar links draaien vermindert hun aandeel.

Een goed ingerichte kwaliteitsaudioinstallatie produceert zijn meest natuurlijke klankweergave zonder, of met zeer geringe gebruikmaking van de toonregelcircuits. Wees vooral voorzichtig met het opdraaien van de toonregelingen. Door het opdraaien gaat u het lage- c.q. hogetonen aandeel versterken, wat een hogere belasting voor zowel uw versterker als uw luidsprekers betekent.

De luistertoetsen "LISTENING" **9 B**

Druk op één van deze toetsen om een ingang te kiezen waarvan het signaal naar de eindversterker wordt gestuurd, oftewel de bron naar welke u wenst te gaan luisteren.

De opname keuzetoetsen **10 D**

Met het indrukken van een opname keuzetoets ("RECORDING") bepaalt u van welke ingang het signaal naar de opname-uitgang wordt gestuurd. Oftewel simpel gesteld: de bron waarvan u opneemt. Een indicator boven de toets toont van welke bron u opneemt. Wanneer u niet aan het opnemen bent is het beter de opname keuzetoets uit ("OFF") te activeren. Zo voorkomt u dat het opnamecircuit eventueel de kwaliteit van u luidsprekerweergave kan beïnvloeden.

Doordat de luister- en opnamefuncties gescheiden zijn, heeft u een bijzondere extra mogelijkheid: u kunt van een andere bron opnemen dan naar welke u luistert. Voorbeeld: genieten van uw nieuwste cd terwijl u een radioprogramma opneemt. Van de reeks LISTENING drukt u dan op "CD" en van de reeks RECORDING drukt u op "TUNER".

Bent u nog in het trotse bezit van een driekoppen-cassette-deck of -taperecorder of zelfs een DAT-recorder met nabrandfaciliteiten, dan bent u instaat uw opname te beluisteren tijdens het opnemen, door van de LISTENING toetsen "TAPE 1" of "TAPE 2" in te drukken.

EXTRA INFORMATIE: *Wilt u kopiëren van de ene recorder naar de andere, dan moet de opnemende recorder aangesloten worden op de TAPE 2 aansluitingen en de weergevende recorder op de TAPE 1 aansluitingen. De opnamekeuzetoets moet u voor deze functie op "TAPE 1" zetten.*

Het bedienen van andere componenten

Naast het bedienen van bijna alle functies van de RC-1082, kunt u met de bijgeleverde afstandsbediening RR-AT97 ook de basisfuncties activeren van sommige Rotel cd-spelers, dvd-spelers en tuners.

De cd-spelerfuncties

Met de afspeltoets ►, de stop-toets ■, de pauzetoets II, de spoortoetsen I◀◀▶▶I, de husseltoets "RANDOM" en de numerieke toetsen kunnen vele Rotel cd-spelers bediend worden, na het indrukken van de toets "CD" uit de reeks LISTENING van de afstandsbediening.

De dvd-spelerfuncties

Met de afspeltoets ►, de stop-toets ■, de pauzetoets II, de spoortoetsen I◀◀▶▶I, de husseltoets "RANDOM" kunnen Rotel dvd-spelers bediend worden, na het indrukken van de toets "AUX 1" uit de reeks LISTENING van de afstandsbediening.

De tunerfuncties

Met de toets "BAND", "TUNING" ◀▶ en de toegevoegde functietoetsen (PTY, TA, TP enz.) kunnen Rotel tuners bediend worden, na het indrukken van de toets "TUNER" uit de reeks LISTENING van de afstandsbediening.

EXTRA INFORMATIE: *Vanaf de fabriek ingesteld kunt u via de afstandsbediening de Rotel tuners RT-1080, RT-961 en de RT-955 direct bedienen. Middels herprogrammeren kan de RR-AT97 ook geschikt gemaakt worden voor de RT-940AX. Dit herprogrammeren behoeft maar eenmaal gedaan te worden.*

Het programmeren voor de RT-940AX: *Druk tegelijkertijd op de toets "ON" (A) en de numerieke toets "2" van de afstandsbediening.*

Het programmeren voor de RT-1080, RT-961 en de RT-955: *Druk tegelijkertijd op de toets "ON" (A) en de numerieke toets "1" van de afstandsbediening.*

Wat te doen bij problemen?

Als er al problemen zijn, zijn deze meestal te wijten aan slechte verbindingen, slecht verbindingsmateriaal of een verkeerde stand van de knoppen/schakelaars. Controleer bij niet functioneren of alle schakelaars en knoppen in de juiste stand staan. Functioneert het één en ander niet zoals het behoort, probeer dan door elimineren erachter te komen waar het probleem zit. Heeft u b.v. last van brom, controleer dan of dat altijd het geval is (een versterkerprobleem) of alleen bij een bepaalde bron (een probleem dus bij die bepaalde bron). Bent u echt niet in staat om geluid uit de RC-1082 te krijgen, volgt u dan onderstaande suggesties:

De lichtnetindicator doet het niet

Zodra de RC-1082 het lichtnet "ziet", moet hoe dan ook de lichtnetindicator branden. Probeer in zo'n geval de wandcontactdoos uit met b.v. een schemerlamp of een ander elektrisch apparaat. Gebruikt u een spanningsblok controleer dan of de schakelaar van dat blok wel aanstaat.

Het vervangen van de zekering

Ontdekt u met de schemerlampproef dat er wel degelijk spanning staat op de door u gebruikte wandcontactdoos en de lichtnetindicator doet het nog steeds niet, dan kan de interne zekering van de RC-1082 wel eens ter ziele zijn. Neem in dat geval contact op met uw handelaar, hij kan dat klusje snel voor u klaren.

Geen geluid

Het indicatorlampje brandt wel, maar u hoort nog steeds niets. Controleer dan of de verbindingen tussen de gekozen bron en de RC-1082 wel o.k. zijn. Controleer of de gewenste ingang van de reeks LISTENING wel is geactiveerd. Werp ook even een blik op de eindversterker. Staat hij wel aan? Hoe is de kwaliteit van de verbindingen tussen de RC-1082 en de eindversterker(s) en tussen de eindversterker(s) en de luidsprekers? Na al deze controles moet 'ie het doen. Zo niet u weet uw Rotel-leverancier te vinden.

Technische gegevens

Harmonische verv. (THD) (20-20.000Hz.):	< 0.004%
Intermodulatie verv. (60Hz. : 7kHz., 4:1):	< 0.004% bij 1V
Ingangsgoedigheid/impedantie	
Pick-up ingang MC:	250mV bij 100Ω
Pick-up ingang MM:	2,5mV bij 47kΩ
Lijningangen:	150mV bij 220kΩ
Overbelasting pick-up ingang (MM/MC):	16mV/160mV
Uitgangsspanning/impedantie:	1V/100Ω
Frequentiebereik	
Pick-up ingang:	20-20kHz. ±0.2dB
Lijningangen:	4-100kHz. ±0,5dB
Signaal/Ruisverhouding, CD (IHF A netwerk):	
Pick-up ingang MC/MM:	70dB/75dB
Lijningangen:	100dB
Netspanning (Europese uitvoering):	230Volts/50Hz
Opgenomen vermogen:	15 Watts
Opgenomen vermogen (standby):	2.5 Watts
Afmetingen (bxhxd):	432x92x344mm
Netto gewicht:	7.5kg

Gegevens waren correct bij het ter perse gaan.

Rotel houdt het recht voorbehouden om wijzigingen aan te brengen zonder waarschuwing vooraf.

Importanti informazioni di Sicurezza

ATTENZIONE: Non vi sono all'interno parti riparabili dall'utente. Per l'assistenza fate riferimento a personale qualificato.

ATTENZIONE: Per ridurre il rischio di incendio e di scossa elettrica non esponete l'apparecchio all'umidità o all'acqua. Non posizionate contenitori d'acqua, ad es. vasi, sull'unità.

Evitare che cadano oggetti all'interno del cabinet. Se l'apparecchio è stato esposto all'umidità o un oggetto è caduto all'interno del cabinet, staccate il cavo di alimentazione dalla presa. Portare l'apparecchio ad un centro di assistenza qualificato per i necessari controlli e riparazioni.

Leggere attentamente tutte le istruzioni prima di collegare l'apparecchio alla rete di alimentazione ed utilizzarlo. Conservate questo manuale per ogni riferimento futuro alle istruzioni di sicurezza.

Seguire attentamente tutte le avvertenze e le informazioni sulla sicurezza contenute in queste istruzioni e sul prodotto stesso. Seguire tutte le istruzioni d'uso.

Pulire il cabinet solo con un panno asciutto o con un piccolo aspirapolvere.

Mantenere 10 cm circa di spazio libero da tutti i lati del prodotto. Non posizionate l'apparecchiatura su un letto, divano, tappeto, o superfici che possano bloccare le aperture di ventilazione. Se l'apparecchio è posizionato in una libreria o in mobile apposito, fate in modo che ci sia abbastanza spazio attorno all'unità per consentire un'adeguata ventilazione e raffreddamento.

L'unità dovrebbe essere posta lontano da fonti di calore come caloriferi, termoconvettori, stufe, o altri apparecchi che producono calore.

L'apparecchiatura deve essere collegata esclusivamente ad una sorgente di alimentazione elettrica del tipo indicato sul pannello posteriore dell'unità.

Collegate l'unità alla presa di alimentazione solo con il cavo che viene fornito in dotazione o con uno equivalente. Non modificate il cavo in dotazione in alcun modo. Non cercate di eliminare la messa a terra o la polarizzazione. Non utilizzate prolunghe.

Non fate passare il cavo di alimentazione dove potrebbe essere schiacciato, pizzicato, piegato ad angoli acuti, esposto al calore o danneggiato. Fate particolare attenzione al posizionamento del cavo di alimentazione all'altezza della presa e nel punto in cui esce dalla parte posteriore dell'apparecchio.

Per scollegare completamente il prodotto dall'alimentazione, è necessario scollegare fisicamente il cavo di alimentazione dalla presa, che dovrebbe essere sempre facilmente accessibile.

Il cavo di alimentazione dovrebbe essere scollegato dalla presa quando l'apparecchiatura rimane inutilizzata per un periodo piuttosto lungo.

L'unità dovrebbe essere collegata ad una presa di alimentazione dotata di messa a terra.

L'apparecchiatura non deve più essere utilizzata, deve essere disattivata immediatamente e fatta ispezionare da personale qualificato quando:

- Il cavo di alimentazione o la spina sono stati danneggiati.
- Sono caduti oggetti, o del liquido è stato versato nell'apparecchio.
- L'apparecchiatura è stata esposta alla pioggia.
- L'apparecchiatura non sembra funzionare in modo normale.
- L'apparecchiatura è caduta, o è stata danneggiata in qualche modo.



Utilizzate cavi per i diffusori isolati in Classe 2 per assicurare un isolamento adeguato e limitare eventuali rischi di shock elettrico.

Posizionate l'unità su una superficie piana abbastanza robusta da sopportarne il peso. Non posizionate l'unità su un mobile con ruote poiché potrebbe cadere.

ATTENZIONE

RISCHIO DI SCOSSA ELETTRICA, NON APRIRE

AVVERTENZA: PER RIDURRE IL RISCHIO DI SCOSSA ELETTRICA, NON TOGLIETE IL COPERCHIO. NON CONTIENE PARTI UTILI PER L'UTENTE. PER L'ASSISTENZA FATE RIFERIMENTO A PERSONALE QUALIFICATO.

APPLICABLE FOR USA, CANADA OR WHERE APPROVED FOR THE USAGE

CAUTION: TO PREVENT ELECTRIC SHOCK, MATCH WIDE BLADE OF PLUG TO WIDE SLOT. INSERT FULLY.

ATTENTION: POUR EVITER LES CHOCS ELECTRIQUES, INTRODUIRE LA LAME LA PLUS LARGE DE LA FICHE DANS LA BORNE CORRESPONDANTE DE LA PRISE ET POUSSER JUSQU'AU FOND.

Il fulmine inserito in un triangolo vi avverte della presenza di materiale non isolato, sotto tensione, ad elevato voltaggio all'interno del prodotto che può costituire pericolo di folgorazione.

Il punto esclamativo entro un triangolo equilatero vi avverte della presenza di istruzioni d'uso e manutenzione importanti nel manuale o nella documentazione che accompagna il prodotto.

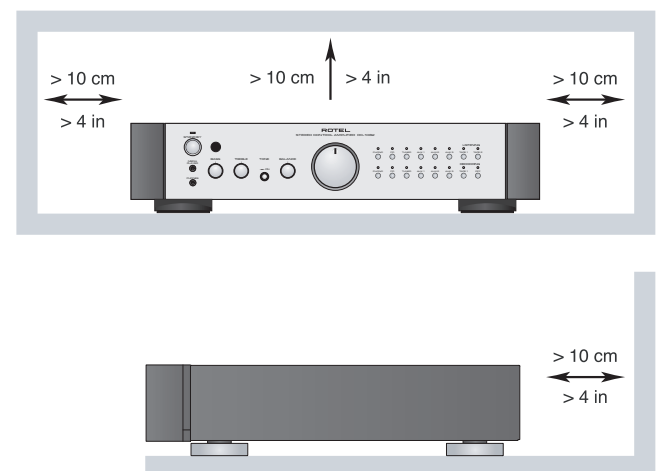

I prodotti Rotel sono realizzati in conformità con le normative internazionali: Restriction of Hazardous Substances (RoHS) per apparecchi elettronici ed elettrici, ed alle norme Waste Electrical and Electronic Equipment (WEEE). Il simbolo del cestino con le ruote e la croce sopra, indica la compatibilità con queste norme, e che il prodotto deve essere riciclato o smaltito in ottemperanza a queste direttive.



Questo simbolo indica che questo prodotto è doppiamente isolato. Non è necessario il collegamento della messa a terra.



Indice

1: Controlli e connessioni	3
2: Telecomando RR-AT97	3
3: Collegamenti di ingresso ed uscita	4
Importanti informazioni di Sicurezza.....	36
Alcune parole sulla Rotel	37
Per Cominciare	37
Alcune precauzioni	37
Posizionamento	37
Cavi	38
Telecomando RR-AT97	38
Sensore telecomando 3	38
Alimentazione AC e comandi	38
Alimentazione AC 23	38
Interruttore STANDBY 1	38
Interruttore ON/OFF del telecomando A	38
Indicatore STANDBY Z	38
Collegamenti di segnale in ingresso	
15 e 16	38
Ingressi a livello di linea 16	38
Selettore dell'ingresso Phono 13	39
Ingresso Phono 15 e collegamento a terra 14	39
Collegamenti del registratore 17	39
Connessioni delle uscite 19	39
Uscite Trigger 12V 22	39
Ingressi ed uscite IR	39
Ingresso del comando esterno 20	39
Uscita IR 21	39
Uscite Trigger 12V 22	39
Computer I/O 16	39
Uscita per cuffie 11	40
Ingresso Media Player 12	40
Controlli audio	40
Controllo del volume B e C	40
Tasto mute E	40
Selettore Balance 7	40
Interruttore Tone 6	40
Controlli Bass e Treble 4 5	40
Tasti di selezione Listening 9 B	40
Tasti di selezione Recording 10 D	40
Controllo di altri componenti	40
Funzioni CD	40
Funzioni DVD	41
Funzioni Tuner	41
Risoluzione dei problemi	41
L'indicatore Standby Power non sia accende	41
Sostituzione del fusibile	41
Nessun suono	41
Caratteristiche tecniche.....	41

Alcune parole sulla Rotel

Una famiglia, la cui passione per la musica ha spinto a realizzare componenti hi-fi di elevata qualità, fondò la Rotel più di 45 anni fa. Attraverso gli anni la passione è rimasta intatta e l'obiettivo di offrire prodotti eccezionali, indipendentemente dal loro costo, agli audiofili ed amanti della musica è condiviso da tutti alla Rotel.

Gli ingegneri lavorano come una squadra affiatata, ascoltando e mettendo a punto ogni nuovo prodotto finché non raggiunge perfettamente i loro standard musicali. Sono liberi di scegliere i componenti in qualsiasi parte del mondo al fine di realizzare il prodotto nel miglior modo possibile. Così potrete trovare condensatori provenienti dall'Inghilterra e dalla Germania, semiconduttori dal Giappone o dagli Stati Uniti, mentre i trasformatori toroidali sono prodotti dalla Rotel stessa.

La fama di Rotel è stata costruita grazie a centinaia di ottime recensioni e riconoscimenti conferiti dai più autorevoli esperti del settore, che ascoltano la musica ogni giorno. I loro commenti confermano l'obiettivo della società – La ricerca di un apparecchio che sia musicale, affidabile e conveniente.

Noi tutti della Rotel vi ringraziamo per aver scelto questo prodotto augurandovi molte ore di piacevole intrattenimento musicale.

Per Cominciare

Grazie per aver acquistato il preamplificatore stereo Rotel RC-1082. Se utilizzato in un sistema home theater o stereo di alta qualità, il vostro amplificatore Rotel vi permetterà di godere di molti anni di buona musica.

L'RC-1082 è un componente versatile di elevate prestazioni. Tutti gli aspetti del design sono stati ottimizzati per conservare la piena gamma dinamica e per riprodurre anche le più delicate sfumature musicali. L'RC-1082 ha uno stadio di alimentazione stabile e potente che comprende un trasformatore toroidale e condensatori slit-foil specificamente progettati dalla Rotel. Questa alimentazione a bassa impedenza ha ampie riserve di potenza che consentono all'RC-1082 di riprodurre i segnali audio più impegnativi. Questo tipo di design è più costoso da produrre, ma è migliore per la riproduzione musicale.

Abbiamo progettato le schede dei circuiti stampati (PCB) secondo la teoria Symmetrical Circuit Traces. Ciò garantisce una più fedele riproduzione della musica ed un mantenimento più preciso del tempo. Nelle sezioni più critiche del percorso del segnale vengono utilizzate resistenze a film metallico e condensatori in polistirene o polipropilene. Tutti gli aspetti di questo progetto sono stati studiati con lo scopo finale di ottenere la più fedele riproduzione sonora.

L'RC-1082 dispone di uno stadio phono di elevata qualità, derivato dai preamplificatori top di gamma Rotel, l'RHQ 10, che può essere utilizzato con fonorivelatori sia a magnete mobile (MM) che a bobina mobile (MC). Questo evidenzia il nostro impegno verso il vinile, ed il nostro interesse nel riprodurre al meglio la musica.

Le principali funzioni dell'RC-1082 sono semplici da impostare ed utilizzare. Se avete già esperienza con altri sistemi stereo, non dovrete incontrare alcuna difficoltà. Collegare semplicemente i componenti da abbinare ed ascoltare la musica.

Alcune precauzioni

Vi preghiamo di leggere con attenzione questo manuale. Insieme alle istruzioni d'uso e di installazione di base, fornisce una valida informazione sulle varie configurazioni del RC-1082 ed altre informazioni generali che vi aiuteranno a sfruttare al meglio il vostro sistema. Siete pregati di mettervi in contatto con il vostro rivenditore autorizzato Rotel per eventuali domande o dubbi. Inoltre, tutti noi della Rotel saremo lieti di rispondere a qualsiasi vostra domanda e commento.

Conservate la scatola di imballo ed il materiale di protezione accluso del RC-1082 per eventuali necessità future. La spedizione o lo spostamento del RC-1082 in qualsiasi altro contenitore che non sia l'imballo originale potrebbe causare seri danni al prodotto.

Compilate e spedite il tagliando di garanzia accluso con l'RC-1082. Conservate la ricevuta d'acquisto originale. È la prova di acquisto del prodotto contenente la data di acquisto, che vi servirà nell'eventualità di dovere ricorrere ad interventi di riparazione in garanzia.

Posizionamento

Come tutti i componenti audio che lavorano con segnali a basso livello, anche l'RC-1082 può essere condizionato da agenti esterni nell'ambiente in cui viene utilizzato. Evitate di appoggiare l'RC-1082 sopra ad altri

componenti o di fare passare i cavi di segnale audio vicino ai cavi dell'alimentazione. Questo ridurrà al minimo il verificarsi di interferenze o disturbi. Vi raccomandiamo di installare l'RC-1082 in mobili progettati per accogliere componenti audio. Questi mobili sono progettati per ridurre od eliminare le vibrazioni che possono influire negativamente sulla qualità sonora. Chiedete consiglio al vostro rivenditore autorizzato Rotel sui complementi d'arredo dedicati agli apparecchi audio e su come effettuare una corretta installazione dei componenti audio.

Cavi

Assicuratevi sempre di mantenere separati i cavi di alimentazione dai cavi di segnale digitali e quelli di segnale audio standard nel cablaggio del vostro sistema. Questo ridurrà la possibilità di un'interferenza e disturbo fra i cavi di alimentazione o i cavi digitali. L'utilizzo di cavi schermati di alta qualità, contribuirà anche ad evitare disturbi od interferenze che potrebbero influire sulla qualità sonora del vostro sistema. Per maggiori dettagli in merito contattate il vostro rivenditore autorizzato Rotel, che saprà consigliarvi i migliori cavo per il vostro sistema.

Telecomando RR-AT97

Alcune funzioni possono essere attivate sia con i controlli sul pannello frontale, sia con il telecomando RR-AT97 fornito in dotazione. L'RR-AT97 può essere utilizzato per controllare diverse funzioni di altri componenti Rotel. Vai alla sezione "Controllo di altri componenti" di questo manuale per maggiori dettagli.

La maggior parte delle funzioni del telecomando RR-AT97 duplicano i controlli posti sul pannello frontale. In questo manuale le funzioni del telecomando vengono illustrate nella stessa sezione dei controlli del pannello frontale. I numeri all'interno di riquadri grigi, come ad es. **1**, si riferiscono alle illustrazioni delle connessioni e dei controlli sul pannello frontale e posteriore. Vedi la Figura 1 a pagina 3. Le lettere all'interno di cerchi grigi, come ad es. **A**, fanno riferimento all'illustrazione del telecomando RR-AT97. Vedi la Figura 2 a pagina 3.

Sensore telecomando **E**

Il sensore del telecomando si trova alla destra del connettore per le cuffie sul pannello frontale, e riceve i segnali IR (infrarossi) provenienti dal telecomando. Non coprite il sensore. Deve essere libero da ostacoli altrimenti il telecomando non funzionerà correttamente. Il funzionamento

del Sensore può anche non essere corretto se è esposto a luce troppo forte, come ad esempio i raggi diretti del sole. Inoltre il telecomando potrebbe non funzionare correttamente se le batterie sono scariche.

Alimentazione AC e comandi

Alimentazione AC **Z3**

NOTA: L'RC-1082 si attiverà automaticamente appena viene collegato il cavo di alimentazione alla presa di rete AC. Assicuratevi di impostare il controllo del Volume al minimo (completamente in senso antiorario) prima di collegare il cavo di alimentazione.

Inserite il cavo fornito in dotazione nel connettore AC Input sul pannello posteriore dell'unità. Dopo che avrete terminato di effettuare tutti i collegamenti inserite il cavo alla presa di rete AC.

Sarebbe meglio collegare l'RC-1082 direttamente ad una presa di rete con messa a terra. Non usate prolunghie. Potete eventualmente utilizzare una ciabatta a prese multiple che sia (così come la presa a cui verrà collegata) in grado di gestire la corrente richiesta dall'RC-1082 e dagli altri componenti collegati ad essa.

Il vostro RC-1082 è configurato dalla fabbrica per funzionare alla tensione di alimentazione appropriata del paese in cui l'avete acquistato (120Volt AC o 230V AC con una frequenza di linea di 50Hz o 60Hz). La tensione di alimentazione AC impostata è indicata su un adesivo posto sul retro del vostro apparecchio.

NOTA: Nel caso in cui dobbiate spostare il vostro RC-1082 in un altro paese, è possibile configurarlo per l'utilizzo con una tensione differente. Non tentate di effettuare questa operazione da soli, l'apertura del cabinet del RC-1082 potrebbe esporvi a tensioni pericolose. Consultate un tecnico autorizzato o il servizio assistenza Rotel per maggiori informazioni.

Il cavo di alimentazione dovrebbe essere scollegato dalla presa se l'apparecchiatura rimane inutilizzata per un periodo piuttosto lungo, ad esempio se andate in ferie (consigliabile per tutti i vostri componenti audio e video).

Interruttore STANDBY **1** Interruttore ON/OFF del telecomando **A** Indicatore STANDBY **Z**

L'interruttore STANDBY **1** è posizionato sul lato sinistro del pannello frontale. Quando l'RC-1082 viene collegato alla presa di rete per la prima volta, sarà subito in modalità "operativa" e l'indicatore Standby **Z** sarà illuminato.

Si illumineranno anche gli indicatori sopra ai tasti di ingresso Listening e Recording **9 10** selezionati. Premete nuovamente l'interruttore Standby sul pannello frontale, o il tasto "Off" sul telecomando, per riportare l'RC-1082 alla modalità "standby".

NOTA: L'RC-1082 si attiverà automaticamente appena viene collegato il cavo di alimentazione alla presa di rete AC. Assicuratevi di impostare il controllo del Volume al minimo (completamente in senso antiorario) prima di collegare il cavo di alimentazione.

Collegamenti di segnale in ingresso **15** e **16**

[Vedi figura 3.]

L'RC-1082 dispone di normali connettori RCA per tutti gli ingressi.

NOTA: Per prevenire scariche nei diffusori che potrebbero danneggiarli, assicuratevi che il sistema sia spento quando effettuate qualsiasi collegamento di segnale.

Ingressi a livello di linea **16**

Gli ingressi CD, Tuner e Aux dell'RC-1082 sono ingressi "a livello di linea". Servono per collegare le uscite analogiche di componenti come lettori CD, lettori DVD, registratori di dischi video, sintonizzatori audio o video, o VCR.

I canali destro e sinistro, chiaramente indicati con serigrafie sul pannello posteriore, dovrebbero essere collegati ai corrispondenti canali della sorgente. I connettori RCA del canale sinistro sono bianchi, i connettori del canale destro sono rossi. Utilizzate cavi RCA di alta qualità per collegare le sorgenti in ingresso all'RC-1082. Chiedete al vostro rivenditore autorizzato Rotel per avere un consiglio sui cavi più appropriati da utilizzare.

Selettore dell'ingresso Phono ¹³

L'ingresso Phono è dedicato esclusivamente al collegamento di testine a magnete mobile (MM) o bobina mobile (MC), ed è incompatibile con altri componenti con ingresso a livello di linea. Impostate il selettore dell'ingresso Phono in base al tipo di testina che state utilizzando. Lasciate il selettore sulla posizione esterna per una testina MM; premetelo se utilizzate una testina MC.

Alcuni fonorivelatori MC ad alto livello di uscita sono progettati per funzionare in posizione MM. Se siete in dubbio sulla corretta impostazione da utilizzare, verificate sul manuale istruzioni del vostro fonorivelatore i valori di tensione di uscita e dell'impedenza di ingresso necessaria. L'ingresso Phono ha una impedenza di ingresso pari a 47 Kohm e 2.5mV di sensibilità in posizione MM; ed una impedenza di ingresso di 100 ohm ed una sensibilità di 0.25mV in posizione MC. Se anche in questo caso siete in dubbio sulla corretta impostazione da utilizzare, contattate il vostro rivenditore autorizzato Rotel.

Ingresso Phono ¹⁵ e collegamento a terra ¹⁴

Inserite il cavo proveniente dal giradischi nei relativi ingressi phono destro e sinistro. Se il giradischi dispone di un cavo da collegare a "massa", collegatelo al terminale a vite alla sinistra degli ingressi Phono. Eviterà l'insorgere di ronzii e rumori.

Collegamenti del registratore ¹⁷

Gli ingressi e le uscite Tape 1 e Tape 2 possono essere collegate a qualsiasi apparecchio di registrazione/riproduzione che accetti segnali standard di ingresso e di uscita di livello di linea analogici. Generalmente si tratterà di un registratore a cassetta convenzionale.

Quando collegate un registratore all'RC-1082 ricordate che le uscite del registratore devono essere collegate agli ingressi tape dell'RC-1082. Allo stesso modo le uscite tape dell'RC-1082 devono essere collegate agli ingressi del registratore. Come per altre sorgenti assicuratevi di collegare i canali destro e sinistro di ogni apparecchio al giusto canale sui componenti abbinati. Utilizzate cavi di collegamento di alta qualità per evitare una perdita della qualità sonora.

Connessioni delle uscite ¹⁹

La maggior parte dei connettori di uscita RCA sono compatibili con la maggior parte degli amplificatori di potenza. Come sempre, utilizzate cavi di alta qualità ed assicuratevi di rispettare la polarità degli ingressi/uscite quando collegate l'RC-1082 agli amplificatori.

NOTA: L'RC-1082 ha due coppie di uscite RCA. Il secondo set di uscite può essere utilizzato per pilotare un secondo amplificatore di potenza o per inviare un segnale ad un ulteriore processore esterno.

Uscite Trigger 12V ²²

Alcuni componenti audio possono essere attivati/disattivati automaticamente quando ricevono un "segnale" di attivazione di 12V. Le uscite Trigger 12 Volt dell'RC-1082 forniscono il segnale richiesto. Collegate i componenti compatibili al RC-1082 con un cavo standard con connettori da 3.5mm. Quando l'RC-1082 viene messo in modalità Standby il segnale trigger viene interrotto, ed i componenti da esso controllati vengono disattivati.

Ingressi ed uscite IR

Ingresso del comando esterno ²⁰

Questo mini-jack da 3.5 mm (contrassegnato EXT REM IN) riceve codici di controllo da ricevitore a raggi infrarossi standard (Xantech, ecc.) collocato nella stanza d'ascolto principale. Questa caratteristica è utile quando l'apparecchio viene installato in un cabinet e il sensore del pannello anteriore è coperto. Contattate il vostro rivenditore autorizzato Rotel per informazioni su ricevitori esterni e il corretto cablaggio di una presa adatta all'alloggiamento del mini-jack.

NOTA: I segnali IR dalla presa EXTERNAL REMOTE IN possono essere riprodotti verso le sorgenti usando emettitori IR esterni o collegamenti via cavo dai connettori IR OUT.

Uscita IR ²¹

Le uscite IR OUT 1 e 2 inviano segnali IR ricevuti sull'ingresso EXTERNAL REM IN ad un emettitore IR posizionato di fronte ad un componente sorgente o ad un altro componente Rotel dotato di ingressi IR sul pannello posteriore.

Questa caratteristica vi permette di utilizzare i segnali IR per controllare componenti anche quando i loro sensori IR sono coperti,

ad esempio se installati in mobili o cabinet dedicati.

Per maggiori informazioni sui sistemi di ripetizione IR fate riferimento al vostro rivenditore autorizzato Rotel.

NOTA: Il connettore EXT REM IN che trovate vicino a questi connettori deve essere utilizzato con un sensore esterno IR che duplica il sensore IR del pannello frontale, posizionato nella zona principale.

Uscite Trigger 12V ²²

Diversi amplificatori Rotel possono essere attivati/disattivati automaticamente quando ricevono un "segnale" di attivazione di 12V. Le uscite Trigger 12 volt dell'RC-1082 forniscono il segnale richiesto. Quando l'RC-1082 viene attivato, viene inviato all'amplificatore un segnale 12V DC per attivarlo. Quando l'RC-1082 viene messo in modalità STANDBY il segnale trigger viene interrotto, e l'amplificatore viene disattivato.

Per utilizzare questa funzione, collegate una delle uscite 12V TRIGGER OUT del RC-1082 all'ingresso trigger 12V dell'amplificatore Rotel, utilizzando un cavo dotato di connettori da 3.5mm su entrambi i capi. Il segnale +12V DC viene emesso dalla "punta" del connettore.

NOTA: Il segnale trigger 12V numero "1" viene disattivato quando vengono inserite le cuffie nell'apposito connettore sul pannello frontale. Vedi la sezione Uscita per cuffie.

Computer I/O ¹⁸

L'RC-1082 può essere controllato da un computer dotato di software per il controllo audio. Questo controllo viene effettuato inviando codici di controllo, normalmente inviati tramite il telecomando RR-AT97, dal PC all'unità attraverso collegamento via cavo.

L'ingresso COMPUTER I/O sul pannello posteriore dell'unità permette di effettuare la connessione necessaria, utilizzando un cavo con connettore standard RJ-45 modulare da 8-pin, come ad esempio quelli comunemente utilizzati per il cablaggio di reti UTP Ethernet 10-baseT.

Per ulteriori informazioni in merito ai collegamenti, al software da utilizzare, ed ai codici

di controllo del RC-1082 rivolgetevi al vostro rivenditore Rotel.

Uscita per cuffie 11

L'uscita per le cuffie vi permette di collegare una cuffia per un ascolto in privato. Questa uscita ospita un connettore standard stereo da 1/8". Se le vostre cuffie hanno un connettore da 1/4" avrete bisogno di un adattatore, per maggiori dettagli in merito rivolgetevi al vostro rivenditore autorizzato Rotel.

NOTA: Inserendo la cuffia non si interrompe il segnale alle uscite dei diffusori. L'amplificatore di potenza continuerà a ricevere il segnale ed i diffusori continueranno a riprodurre la musica. Comunque, il segnale di attivazione 12V dall'uscita trigger 12V numero "1" viene disattivato quando vengono inserite le cuffie nell'apposito connettore sul pannello frontale. (L'uscita trigger 12V numero "2" rimane attiva.) Perciò, se il vostro sistema è configurato per utilizzare l'uscita Trigger 12V numero "1" per attivare e disattivare l'amplificatore, inserendo le cuffie automaticamente verrà disattivato l'amplificatore.

Ingresso Media Player 12

Sul pannello frontale del RC-1082 è disponibile un ingresso stereo da 3.5mm (1/8") per il collegamento di un "Media Player", selezionabile dai tasti di ingresso Listening AUX3.

Potete collegare a questo ingresso un registratore a cassette portatile stereo, un lettore CD o un qualsiasi riproduttore su hard disk. Se il dispositivo che collegate ha questa uscita attraverso l'uscita cuffie, dovrete regolare il volume dal lettore stesso per sentire l'audio. Se il suono dovesse risultare basso e distorto abbassate il volume sul lettore; se il suono è molto flebile anche se aumentate il volume del RC-1082 al massimo, regolate con cautela il volume sul lettore.

NOTA: Quando il connettore (mini jack) da 3.5mm viene inserito nell'ingresso Media Player, l'ingresso AUX3, posto sul pannello posteriore, viene disattivato. Togliendo il connettore da 3.5mm dall'ingresso Media Player l'ingresso AUX3 ritornerà attivo.

Controlli audio

Controllo del volume B e C

Il controllo del volume B sul pannello frontale permette di aumentare o diminuire il volume di entrambi i canali nello stesso momento. Ruotatelo senso orario per aumentare il volume, in senso antiorario per diminuirlo; o utilizzate i tasti + e - C sul telecomando RR-AT97 per alzare o per abbassare il volume.

Tasto mute E

Solo telecomando

Per azzerare temporaneamente il volume del sistema premete il pulsante MUTE sul telecomando. Premete nuovamente il pulsante per ritornare al livello di volume precedente. Il LED sul selettore del volume lampeggia quando l'audio è in mute.

NOTA: La modalità mute può essere disattivata anche agendo sui controlli del volume.

Selettore Balance 7

Il selettore Balance controlla il bilanciamento sinistro/destro del suono in uscita. Normalmente il selettore dovrebbe rimanere nella posizione centrale. In alcune situazioni, ad esempio quando la posizione dell'ascoltatore non è perfettamente al centro dei diffusori, può essere necessario regolare il bilanciamento dei canali sinistro/destro. Muovendo la manopola in senso anti-orario si sposterà il campo sonoro sul canale sinistro. Ruotando invece la manopola in senso orario il suono si sposterà sul canale destro.

Interruttore Tone 6

Quando l'interruttore Tone è in posizione "Off" (posizione esterna) i circuiti di controllo dei bassi e degli alti vengono esclusi per garantire la più elevata integrità del segnale. Lasciate l'interruttore dei toni in posizione "Off" fino a quando non volete utilizzare i controlli dei Toni. Premete l'interruttore Tone per regolare i controlli dei Toni.

Controlli Bass e Treble 4 5

Quando l'interruttore dei toni è premuto, ruotando i controlli Bass e Treble (bassi ed alti) si regola il bilanciamento dei toni. Ruotate i controlli in senso orario per aumentare l'uscita dei bassi o degli alti. Ruotate i controlli in senso antiorario per diminuire l'uscita dei bassi o degli alti.

Un sistema hi-fi di elevate prestazioni produce un suono estremamente naturale senza alcuna regolazione, o con piccole regolazioni, dei

controlli di tono. Utilizzate questi controlli solo se strettamente necessario. Fate particolare attenzione quando aumentate il valore dei toni (rotazione in senso orario). Questo aumenta la potenza d'uscita in gamma bassa o alta, aumentando il carico sui diffusori e sull'amplificatore.

Tasti di selezione Listening 9 B

Premete uno dei tasti Listening per selezionare i segnali d'ingresso che vanno alle uscite principali ed all'amplificatore di potenza - o, più semplicemente, la sorgente da ascoltare.

Tasti di selezione Recording 10 D

Premete uno dei tasti Recording per selezionare il segnale d'ingresso che va alle uscite di registrazione. Quando non state registrando premete il tasto Off, questo limiterà le possibilità di interferenze da altri componenti del sistema.

Disporre di un selettore per l'ascolto e per la registrazione aggiunge un notevole grado di flessibilità nell'utilizzo del RC-1082. Per esempio selezionando la sorgente CD con il selettore Recording e Tuner con il selettore Listening, potrete registrare un CD su una cassetta mentre ascoltate la radio.

Se avete un registratore a cassette a tre testine, o un registratore DAT, potrete effettuare simultaneamente le operazioni di lettura e scrittura; potete monitorare le vostre registrazioni impostando il selettore LISTENING su TAPE 1 o TAPE 2.

NOTA: Se volete duplicare una registrazione da un registratore ad un'altro, la sorgente deve essere collegata agli ingressi/uscite Tape 1. Premete il tasto Tape 1 del selettore Recording. Collegate il registratore del segnale agli ingressi/uscite Tape 2.

Controllo di altri componenti

Oltre a controllare diverse funzioni del RC-1082, il telecomando RR-AT94 può essere utilizzato per controllare le funzioni base di alcuni altri lettori CD, lettori DVD e sintonizzatori AM/FM Rotel.

Funzioni CD

I tasti ► PLAY, ■ STOP, II PAUSE, ◀▶ TRACK, RANDOM, ed i tasti NUMERICI (0- + 10) possono controllare molti lettori CD

Rotel, dopo che è stato premuto il tasto CD nella sezione Listening sul telecomando.

Funzioni DVD

I tasti ► PLAY, ■ STOP, II PAUSE, ◀▶▶ TRACK e RANDOM possono controllare i lettori DVD Rotel, dopo che è stato premuto il tasto AUX1 nella sezione Listening sul telecomando.

Funzioni Tuner

I tasti BAND, TUNING ◀▶, ed altri tasti di sintonizzazione (PTY, TA, TP, ecc...), possono controllare i sintonizzatori Rotel, dopo che è stato premuto il tasto TUNER nella sezione Listening sul telecomando.

NOTA: Di default, l'RR-AT97 può controllare i sintonizzatori Rotel RT-1080/RT-961/RT-955. Il telecomando può essere riprogrammato per controllare il sintonizzatore RT-940AX. Questa programmazione deve essere effettuata solo una volta:

Per programmare il telecomando per il RT-940AX: Premete simultaneamente i tasti ON e 2.

Per programmare il telecomando per il RT-1080/RT-961/RT-955: Premete simultaneamente i tasti ON e 1.

Risoluzione dei problemi

La maggior parte dei problemi nei sistemi audio è dovuta a collegamenti non effettuati a dovere o sbagliati, o impostazioni di controllo errate. Se riscontrate problemi, isolate l'area interessata, verificate le impostazioni degli apparecchi, determinate la causa del problema ed apportate le necessarie correzioni. Se non siete in grado di fare funzionare il RC-1082, prendete spunto dalle indicazioni sotto riportate:

L'indicatore Standby Power non si accende

L'indicatore Standby Power dovrebbe illuminarsi ogni volta che l'RC-1082 è collegato alla presa di rete. Se non si accende controllate la presa di alimentazione con un altro apparecchio elettrico, come ad esempio una lampada. Assicuratevi che la presa di alimentazione in uso non sia controllata da un interruttore che possa essere stato disattivato.

Sostituzione del fusibile

Se un altro apparecchio elettrico funziona una volta collegato alla presa di rete, ma la spia di Standby continua a non illuminarsi quando l'RC-1082 è collegato alla presa di rete, significa che potrebbe essersi bruciato il fusibile di protezione interno. Se ritenete che ciò possa essere successo, contattate il vostro rivenditore Rotel per indicazioni sulla sostituzione del fusibile.

Nessun suono

Controllate la sorgente di segnale per verificare che stia funzionando correttamente. Assicuratevi che i cavi dalla sorgente di segnale agli ingressi dell'RC-1082 siano collegati correttamente. Verificate che il selettore Listening sia impostato sull'ingresso corretto. Controllate che l'amplificatore di potenza sia alimentato e che funzioni correttamente. Controllate tutti i cavi di collegamento tra l'RC-1082 e l'amplificatore di potenza, e tra l'amplificatore ed i diffusori.

Caratteristiche tecniche

Distorsione armonica totale (20-20kHz)	<0.004%
Distorsione di intermodulazione (60Hz:7kHz, 4:1)	<0.004% ad 1V di uscita
Sensibilità d'ingresso/ Impedenza	
Phono (MC)	250 µV/100 ohm
Phono (MM)	2.5 mV/47 Kohm
Ingressi linea	150 mV/220 kohm
Sovraccarico Phono (MC/MM)	16 mV/ 160mV
Sensibilità uscita/Impedenza	1V/100 ohm
Risposta in frequenza	
Ingresso Phono	20Hz - 20kHz, ± 0.2dB
Ingressi livello di linea	4Hz - 100kHz, ± 0.5dB
Rapporto S/N (Pesato "A" IHF)	
Phono - MC/MM	70 dB/75 dB
Ingressi livello di linea	100dB
Alimentazione	
versione USA	120 Volt, 60 Hz
versione Europea	230 Volt, 50 Hz
Assorbimento	15 W
Assorbimento in standby	2.5 W
Dimensioni (L x A x P)	432 x 92 x 344 mm 17 x 3 5/8 x 13 9/16"
Peso (netto)	7.5 Kg, 16.53 lbs

Tutte le caratteristiche sono esatte al momento della stampa.

Rotel si riserva il diritto di apportare miglioramenti senza alcun preavviso.

Viktig säkerhetsinformation

WARNING! Försök aldrig att själv utföra service på apparaten. Anlita alltid en behörig servicetekniker för all service.

WARNING! För att undvika risk för elektriska stötar och brand, utsätt inte apparaten för vatten eller fukt. Ställ aldrig föremål som kan läcka eller droppa vatten, till exempel blomkrukor, i närheten av apparaten.

Se till att inga föremål kommer in i apparaten. Om apparaten utsätts för fukt, väta eller om främmande föremål kommer in i den, dra omedelbart ut nätkabeln ur vägguttaget. Lämna sedan apparaten till en behörig servicetekniker för översyn och eventuell reparation.

Läs alla instruktioner innan du ansluter eller använder apparaten. Behåll denna bruksanvisning så att du kan studera dessa säkerhetsföreskrifter.

Följ alla varningar och säkerhetsföreskrifter i bruksanvisningen och på själva apparaten. Följ alltid alla användarinstruktioner.

Använd bara en torr trasa eller dammsugaren när du rengör apparaten.

Se till att det alltid finns 10 cm fritt utrymme runt apparaten. Ställ inte apparaten på en säng, soffa, matta eller någon liknande yta som kan blockera ventilationshålen. Om apparaten placeras i en bokhylla eller i ett skåp måste det finnas utrymme för god ventilation.

Placera inte apparaten nära element eller andra apparater som utvecklar värme.

Apparaten måste vara ansluten till ett vägguttag enligt markeringen på apparatens baksida.

Anslut endast apparaten till vägguttaget med den medföljande strömkabeln eller en exakt motsvarighet. Modifiera inte den medföljande strömkabeln på något sätt. Ändra inte jord eller polaritet. Använd inte någon förlängningskabel.

Placera inte strömkabeln så att den kan bli utsatt för åverkan, extrem värme eller skadas på annat sätt. Var särskilt noga med att inte skada kabelns ändrar.

Strömkabeln används som huvudströmbrytare och måste finnas åtkomlig.

Strömkabeln ska kopplas ur vägguttaget vid åskväder eller om apparaten inte ska användas under en längre tid.

Apparaten ska anslutas till ett jordat vägguttag.

Sluta omedelbart använda apparaten och låt en behörig servicetekniker kontrollera den om:

- Strömkabeln eller kontakten har skadats
- Främmande föremål eller vätska har kommit in i apparaten
- Apparaten har utsatts för regn
- Apparaten visar tecken på felaktig funktion
- Apparaten har tappats eller skadats på annat sätt

Använd klass 2-kablar till anläggningens högtalaranslutning för att minimera risken för elektriska stötar och se till att installationen blir säker.

Placera apparaten på en fast, plan yta som klarar dess vikt. Var försiktig när apparaten ska flyttas så att den inte välter.





VARNING

RISK FÖR ELEKTRISKA STÖTAR

ÖPPNA EJ



WARNING: SKRUVA ALDRIG ISÄR APPARATEN. DET FINNS INGA DELAR INUTI SOM KAN LAGAS AV ANVÄNDAREN. ANLITA ALLTID EN BEHÖRIG SERVICETEKNIKER FÖR ALL SERVICE.

APPLICABLE FOR USA, CANADA OR WHERE APPROVED FOR THE USAGE

CAUTION: TO PREVENT ELECTRIC SHOCK, MATCH WIDE BLADE OF PLUG TO WIDE SLOT. INSERT FULLY.

ATTENTION: POUR EVITER LES CHOCS ELECTRIQUES, INTRODUIRE LA LAME LA PLUS LARGE DE LA FICHE DANS LA BORNE CORRESPONDANTE DE LA PRISE ET POUSSER JUSQU'AU FOND.



Denna symbol används för att varna för farlig elektrisk ström inuti apparaten som kan orsaka elektriska stötar.



Denna symbol används för att meddela att det finns viktiga instruktioner om användning och skötsel i denna bruksanvisning.

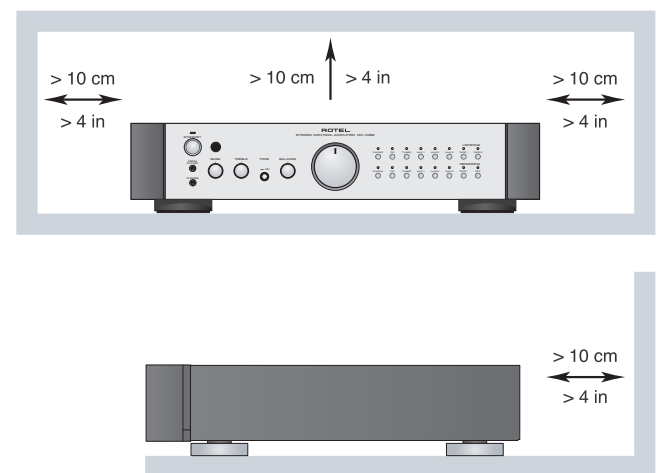

Rotels produkter är utformade för att följa de internationella direktiven RoHS (Restriction of Hazardous Substances) och WEEE (Waste Electrical and Electronic Equipment) som behandlar hur uttjänta elektriska och elektroniska produkter tas om hand. Symbolen med den överkorsade soptunnan innebär att produkterna måste återvinnas eller tas om hand enligt dessa direktiv.



Denna symbol betyder att apparaten är dubbelisolerad och inte behöver jordas.



Innehåll

1: Funktioner och anslutningar	3
2: RR-AT97 fjärrkontroll	3
3: Anslutningar för in- och utsignaler	4
Viktig säkerhetsinformation	42
Om Rotel	43
Introduktion	43
Att tänka på	43
Placering	44
Kablar	44
Fjärrkontrollen RR-AT97	44
IR-sensor 3	44
Ström och strömfunktioner	44
Strömgång 23	44
STANDBY-knapp 1	44
ON/OFF-knappar A	44
STANDBY-lysdiod 2	44
Anslutningar för insignaler 15 16	44
Linjeingångar 16	44
Inställning av pickuptyp 13	44
Skivspelaringång 15 och jordskruv 14	45
Anslutningar för inspelning 17	45
Förstegsutgångar 19	45
In- och utgångar för IR-signaler	45
Ingång för extern styrning 20	45
IR-utgång 21	45
12-volts styrsignaler 22	45
COMPUTER I/O-kontakt 18	45
Hörlursuttag 11	45
Media Player-ingång 12	45
Ljudkontroller	46
Volymkontroll B C	46
Dämpa ljudet E	46
Balans 7	46
Tonkontroller 6	46
Bas och diskant 4 5	46
Ingångsväljare 9 B	46
Inspelningsväljare 10 D	46
Styra andra komponenter	46
CD-funktioner	46
DVD-funktioner	46
Radiofunktioner	46
Felsökning	46
Strömindikatorn (STANDBY) lyser inte	46
Säkring	47
Inget ljud hörs	47
Specifikationer	47

Om Rotel

Rotel grundades för 45 år sedan av en familj med ett passionerat intresse för musik. Detta ledde till en egen tillverkning av hifi-produkter med en kompromisslös kvalitet. Genom alla år har denna passion för musik, som delas av hela Rotels personal, varit oförändrad och målet har alltid varit att tillverka prisvärda produkter för både audiofiler och musikälskare.

Rotels ingenjörer arbetar i team och har ett nära samarbete. Tillsammans lyssnar de på och finslipar varje ny produkt tills den når upp till Rotels höga krav på musikalisk kvalitet. De får välja komponenter från hela världen för att göra produkterna så bra som möjligt. I apparaterna hittar du ofta allt från brittiska och tyska kondensatorer till japanska och amerikanska halvledare och toroidaltransformatorer som tillverkas i Rotels egna fabriker.

Rotel har förtjänat sitt goda rykte genom hundratals goda tester och utmärkelser från hifi-branschens mest respekterade recensenter, som lyssnar på musik varje dag. Deras erkännanden bidrar till att Rotel fortsätter att tillverka produkter som är musikaliska, pålitliga och prisvärda.

Alla vi på Rotel är glada för att du köpt denna produkt och hoppas att den kommer att ge dig många års njutning och glädje.

Introduktion

Tack för att du har köpt kontrollförstärkaren Rotel RC-1082. I en musikanläggning av hög kvalitet kommer den att ge dig många års musikalisk njutning.

RC-1082 är en förstärkare med många funktioner och höga prestanda. Den har utformats och optimerats för att kunna återge musikens hela dynamiska omfång och alla dess små nyanser. RC-1082 har en kraftfull strömförsörjning med en ringkärnetransformator och specialutformade "slit-foil"-kondensatorer som utvecklats av Rotel. Denna strömförsörjning har låg impedans och stora kraftresurser, vilket innebär att RC-1082 kan återge även krävande ljudsignaler med lätthet. Att utforma en förstärkare med en sådan konstruktion är kostsamt, men innebär att musiken låter bättre.

Kretskortet är försedd med SCT-teknik (Symmetrical Circuit Traces) som garanterar att musikens timing bibehålls och återskapas på ett korrekt sätt. Alla viktiga signalvägar i RC-1082 har kretsar som använder metallfilmsresistorer och polystyren- eller polypropylen-kondensatorer. Hela konstruktionen är noggrant utformad för att återge musiken på ett så naturtroget sätt som möjligt.

RC-1082 har ett suveränt gramfonsteg som utvecklats ur Rotels finaste gramfonförstärkare RHQ-10. Försteget kan användas med antingen MM-pickuper (Moving Magnet) eller MC-pickuper (Moving Coil). Detta visar vår strävan efter hög ljudkvalitet även med LP-skivor och vårt intresse för naturlig musikåtergivning.

Förförstärkaren är enkel att installera och att använda. Om du är van vid stereoanläggningar så bör du inte ha några problem med att börja använda RC-1082. Koppla bara in resten av anläggningen och njut av musiken!

Att tänka på

Läs denna bruksanvisning noggrant. Den ger dig grundläggande instruktioner om hur du installerar och använder RC-1082 i din anläggning, samt innehåller information om hur du får ett så bra ljud som möjligt. Om du har några frågor är du alltid välkommen att kontakta din Rotel-återförsäljare. Alla vi på Rotel uppskattar dina frågor och synpunkter.

Spara kartongen och allt packmaterial till RC-1082 så att du kan använda detta vid ett senare tillfälle. Att skicka eller flytta förstärkaren i en annan förpackning kan skada den allvarligt.

Fyll i och skicka in registreringsbeviset som följer med RC-1082. Spara också ditt originalkvitto från köptillfället. Det är det bästa beviset för när du köpt apparaten, vilket kan vara viktigt om du behöver lämna in den för garantiservice.

Placering

Precis som alla elektriska komponenter som hanterar lågnivåsignaler påverkas RC-1082 av sin omgivning. Undvik att ställa den ovanpå en effektförstärkare, eftersom det kan påverka ljudsignalen och orsaka störningar. Vi rekommenderar att du placerar RC-1082 i en möbel som är utformad för stereokomponenter. Sådana möbler är byggda för att minimera eller eliminera vibrationer som kan påverka ljudkvaliteten. Kontakta din Rotel-återförsäljare om du vill ha hjälp med installationen eller med att välja hifi-möbel.

Kablar

Se till att strömkablar, högtalarkablar, digitalkablar och vanliga signalkablar inte ligger i närheten av varandra. Det minimerar risken för att signalkablarna påverkas av störningar eller förvrängningar från andra kablar. Om du använder avskärmade kablar av hög kvalitet så förhindrar du också att ljudkvaliteten störs av andra komponenter. Om du har några frågor om vilka kablar du bör använda är du välkommen att kontakta din Rotel-återförsäljare.

Fjärrkontrollen RR-AT97

RC-1082 har en fjärrkontroll som styr de flesta funktioner som finns på förstärkarens front. Den kan dessutom styra många funktioner på andra Rotel-komponenter. Läs mer om detta i avsnittet "Styra andra komponenter" i denna bruksanvisning.

De flesta funktionerna på RR-AT97 är samma som kontrollerna på fronten av RC-1082. I denna bruksanvisning beskrivs fjärrkontrollens funktioner parallellt med kontrollerna på fronten. Gråmarkerade siffror, till exempel **1**, hänvisar till illustrationen av kontroller på fronten och baksidan av RC-1082. Se figur 1. Gråmarkerade bokstäver, till exempel **A**, hänvisar till illustrationen av fjärrkontrollen. Se figur 2.

IR-sensor **3**

Den infraröda sensorn sitter på fronten till höger om hörlursuttaget. Den tar emot infraröda signaler från fjärrkontrollen. Täck inte för IR-sensorn. Fjärrkontrollen måste ha fri sikt till IR-sensorn för att kunna fungera riktigt. Sensorn kan påverkas om den utsätts för starkt ljus, särskilt solljus. Fjärrkontrollen kan också fungera sämre om batterierna är dåliga.

Ström och strömfunktioner

Strömingång **23**

OBS! RC-1082 slås på och aktiveras så fort den ansluts till vägguttaget. Se därför till att volymratten är inställd på låg volym (så långt den kan komma motsols) innan du sätter i kontakten.

Anslut den medföljande strömkabeln till strömingången på baksidan av RC-1082. Anslut inte den andra änden till vägguttaget förrän alla andra anslutningar är gjorda.

RC-1082 bör anslutas på ett säkert sätt. Använd inte någon förlängningskabel. Du kan använda en kraftig grendosa, men bara under förutsättning att den klarar att lämna den ström som förstärkaren (och övriga komponenter) behöver.

Din RC-1082 är fabriksinställd på rätt spänning för vad som gäller i det land där du köpte den (Europa 230 V/50 Hz och USA 120 V/60 Hz). Fabriksinställningen finns utmärkt med en dekal på apparatens baksida.

OBS! Om du flyttar till ett annat land går det att konfigurera om RC-1082 så att den passar för ett annat elnät. Försök inte göra detta själv. Om du öppnar RC-1082 så riskerar du att få kraftiga stötar. Kontakta en behörig servicetekniker eller din Rotel-återförsäljare för mer information.

Om du kommer att vara bortrest en längre tid är det en lämplig försiktighetsåtgärd att dra ut strömkabeln till försteget (och övriga stereokomponenter) ur vägguttaget.

STANDBY-knapp **1** ON/OFF-knappar **A** STANDBY-lysdiod **Z**

STANDBY-knappen **1** sitter på vänster sida av fronten. När RC-1082 är ansluten till elnätet är den aktiverad och STANDBY-lysdioden **Z** är tänd.

Dessutom är lysdioderna ovanför vald LISTENING- och RECORDING-knapp tända **9 10**. Tryck på STANDBY-knappen en gång till eller på OFF-knappen på fjärrkontrollen för att försätta RC-1082 i standby-läge.

OBS! RC-1082 slås på och aktiveras så fort den ansluts till vägguttaget. Se därför till att volymratten är inställd på låg volym (så långt den kan komma motsols) innan du sätter i kontakten.

Anslutningar för signaler **15 16**

[Se figur 3]

Alla anslutningar på RC-1082 görs med vanliga RCA-kontakter.

OBS! För att undvika kraftiga ljud som varken du eller dina högtalare kommer att uppskatta bör du se till att anläggningen är avstängd när du gör alla anslutningar.

Linjeingångar **16**

CD-, TUNER- och AUX-ingångarna är ingångar för ljudet från signalkällor (linjeingångar). Dessa används för att ansluta komponenter som CD-spelare, videobandspelare, radiodelar eller analoga utgångar på TV-mottagare eller DVD-spelare.

Vänster och höger kanal är märkta LEFT respektive RIGHT och ska anslutas till motsvarande utgångar på signalkällorna. Kontakterna för vänster kanal är vita och höger kanal är röda. Du bör använda signalkablar av hög kvalitet när du ansluter signalkällor till RC-1082. Om du har några frågor om vilka kablar du bör använda är du välkommen att kontakta din Rotel-återförsäljare.

Inställning av pickuptyp **13**

Skivspelaringången kan bara användas för skivspelare med antingen Moving Magnet- eller Moving Coil-pickuper, inte för komponenter som lämnar vanliga linjesignaler. Ställ in brytaren på baksidan av RC-1080 till antingen MM eller MC, beroende på vilken slags pickup din skivspelare har. Tryck in knappen om du har en MC-pickup och tryck ut den om du har en MM-pickup.

En del MC-pickuper har en hög utgångsnivå och ska användas i MM-läge. Om du är osäker på vilken inställning du ska använda bör du läsa i pickupens eller skivspelarens instruktionsbok och ta reda på hur stark utsignalen är och vilken slags ingångsimpedans som bör användas. Skivspelaringången har 47 kohms ingångsimpedans och 2,5 mV känslighet i MM-läget samt 100 ohms ingångsimpedans

och 0,25 mV känslighet i MC-läget. Om du fortfarande är osäker på om du ska välja MM- eller MC-läget så kontaktar du din Rotel-återförsäljare.

Skivspelaringång ¹⁵ och jordskruv ¹⁴

Anslut skivspelarens utgångar till höger och vänster PHONO-ingång på RC-1082. Om skivspelaren har en jordkabel så fäster du denna i jordskruven ¹⁴ till vänster om PHONO-ingångarna. Det förhindrar att ljudsignalen påverkas av brummande ljud och störningar.

Anslutningar för inspelning ¹⁷

In- och utgångarna märkta TAPE 1 och TAPE 2 används för att ansluta apparater för in- och avspelning med hjälp av vanliga analoga signalkablar. Den vanligaste typen av sådana komponenter är kassettdäck.

När du ansluter en sådan apparat till RC-1082 måste du komma ihåg att utgångarna på inspelaren kopplas till RC-1082:s TAPE IN-ingångar. På samma sätt ska TAPEOUT-utgångarna anslutas till inspelarens ingångar. Höger och vänster kanal ansluts precis som vilken annan komponent som helst. Använd signalkablar av hög kvalitet så att inte ljudkvaliteten påverkas.

Förstegsutgångar ¹⁹

RC-1082 har förstegsutgångar som är märkta OUTPUTS och som kan användas med de flesta effektförstärkare. Använd signalkablar av hög kvalitet och anslut höger och vänster utgång till motsvarande ingångar på effektförstärkaren.

OBS! Det finns två uppsättningar utgångar på baksidan av RC-1082. Den andra uppsättningen kan användas för att driva ytterligare ett slutsteg eller för att lämna en signal till en signalprocessor.

In- och utgångar för IR-signaler

Ingång för extern styrning ²⁰

Denna 3,5-millimeters minijack-kontakt (märkt EXT REM IN) tar emot IR-kommandon från en extern infraröd mottagare eller från en motsvarande EXT REM OUT-utgång på någon annan komponent. Funktionen kan vara praktisk om försteget står i ett skåp eller på ett sådant sätt att IR-sensorn på fronten blockeras och inte kan nås av fjärrkontrollens signaler. Kontakta din auktoriserade Rotel-återförsäljare om du vill ha mer information om IR-mottagare eller kablar och kontakter som passar denna ingång.

OBS! IR-signalerna från EXT REM IN-ingången kan överföras till signalkällor med hjälp av externa IR-sändare eller kablar från IR OUT-utgången.

IR-utgång ²¹

IR OUT-kontakten överför IR-signaler från EXT REM IN-ingången till infraröda sändare eller direkt till CD-spelare, kassettdäck eller radiodelar från Rotel som är utrustade med en motsvarande IR-anslutning på baksidan.

Denna funktion innebär att du kan använda IR-funktioner för att styra andra komponenter även om deras IR-sensorer blockeras eller är övertäckta, till exempel om de är placerade i ett skåp.

Kontakta din auktoriserade Rotel-återförsäljare om du vill ha mer information om IR-funktioner.

OBS! EXT REM IN-ingången sitter bredvid IR OUT-utgången och används med en extern IR-sensor som fungerar på samma sätt som IR-sensorn på fronten.

12-volts styrsignaler ²²

Många Rotel-förstärkare kan slås på och av automatiskt genom att de tar emot en 12-volts "trigger-signal". RC-1082 har två utgångar för sådana styrsignaler. När RC-1082 slås på skickas en 12-volts likströmssignal till förstärkarna som slår på dem. När RC-1082 försätts i standby-läge upphör signalen och förstärkarna stängs av.

Om du vill använda dessa styrsignaler ansluter du någon av 12V TRIGGER OUT-utgångarna till en förstärkare med motsvarande ingång, med hjälp av en vanlig 3,5-millimeters mini-

jack-kabel. Styrsignalen överförs i ledaren på spetsen av minijack-kontakten.

OBS! Styrsignal "1" stängs av när hörlurar kopplas in till hörlursuttaget på fronten. Läs mer om detta i avsnittet Hörlursuttag.

COMPUTER I/O-kontakt ¹⁸

RC-1082 kan skötas från en dator som har en programvara för styrning av ljudanläggningar. Detta sker genom att styrkoderna som i normala fall kommer från fjärrkontrollen i stället sänds från datorn via en RS-232-kabel.

COMPUTER I/O-ingången på baksidan har alla nödvändiga anslutningar. Den klarar standardiserade RJ-45 kontakter med 8 stift, som är vanliga i 10-BaseT UTP Ethernet-nätverk.

Kontakta din Rotel-återförsäljare om du vill ha mer information om anslutningarna, mjukvaran och datorstyrning av RC-1082.

Hörlursuttag ¹¹

Med hjälp av hörlursuttaget kan du lyssna på musik när som helst utan att störa någon. Uttaget klarar hörlurar med 3,5-millimeters minijack-kontakt. Om dina hörlurar har större kontakter än så behöver du en adapter. Kontakta din Rotel-återförsäljare om du behöver en sådan adapter.

OBS! När du kopplar in hörlurarna så stängs inte signalen till utgångarna av. Effektförstärkaren tar fortfarande emot en signal och högtalarna fortsätter att spela musik. När hörlurarna är inkopplade stängs dock styrsignalen i 12 V TRIGGER OUT-utgång 1 av (utgång 2 är fortfarande aktiv). Om din anläggning är inställd så att 12 V TRIGGER OUT-utgång 1 används för att slå på eller stänga av ett slutsteg så kommer detta alltså att stängas av när hörlurarna kopplas in.

Media Player-ingång ¹²

På fronten finns en 3,5-millimeters stereoingång som är märkt MEDIA PLAYER. Denna väljs genom att trycka på AUX3-knappen.



Ingången kan användas för att ansluta olika typer av bärbara spelare, till exempel CD-spelare eller MP3-spelare. Om du ansluter en sådan med en kabel från hörlursuttaget måste du tänka på att höja volymen på den bärbara

spelaren för att ljudet ska höras. Om ljudet är högt och förvrängt ur högtalarna ska du sänka volymen. Om ljudet knappt är hörbart, trots att volymkontrollen på RC-1082 är inställd ganska så högt, så ska du höja volymen på den bärbara spelaren.

OBS! När en 3,5-millimeters minijack-kabel ansluts till MEDIA PLAYER-ingången på fronten kopplas AUX3-ingången på baksidan ur. När minijack-kabeln tas bort fungerar AUX3-ingången som vanligt igen.

Ljudkontroller

Volymkontroll

Volymkontrollen  på fronten höjer och sänker volymen i både höger och vänster kanal samtidigt. Vrid den medsols för att höja volymen och motsols för att sänka den. Du kan också använda volymknapparna (+ och -)  på fjärrkontrollen för att höja eller sänka volymen.

Dämpa ljudet

Endast på fjärrkontrollen

Tryck på MUTE-knappen på fjärrkontrollen om du vill dämpa ljudet helt och hållet. Lysdioden på volymkontrollen blinkar så länge ljudet är dämpat. Tryck på knappen en gång till när du vill återgå till den ursprungliga volymen.

OBS! Ljudet återgår även till normal nivå om du trycker på volymknapparna på fjärrkontrollen.

Balans

Balanskontrollen (BALANCE) justerar balansen mellan höger och vänster högtalare. I de flesta fall ska kontrollen stå i mittenläget och peka rakt uppåt. I en del fall, oftast när lyssningsplatsen inte befinner sig mittemellan högtalarna, kan du behöva justera balansen för att ljudet ska låta lika högt ur båda högtalarna. Vrid balanskontrollen medsols för att förskjuta balansen åt höger och motsols för att förskjuta den åt vänster.

Tonkontroller

När TONE-knappen inte är intryckt passerar ljudsignalen förbi tonkontrollerna (BASS och TREBLE) för att ljudet ska bli så rent som möjligt. Om du inte vill använda tonkontrollerna ska du alltså inte ha TONE-knappen intryckt. Tryck in knappen om du vill justera ljudet med hjälp av tonkontrollerna.

Bas och diskant

När TONE-knappen är intryckt justerar BASS- och TREBLE-kontrollerna ljudets bas- och diskantnivåer. Vrid kontrollerna medsols för att höja bas- och diskantnivåerna och motsols för att sänka dem.

En korrekt inställd ljudanläggning av hög kvalitet låter bäst med små eller inga justeringar av bas- och diskantnivån. Använd därför tonkontrollerna sparsamt. Var särskilt försiktig med att höja nivåerna kraftigt, eftersom det ökar effekten i bas- eller diskantregistret och leder till större påfrestningar för förstärkaren och högtalarna.

Ingångsväljare

Tryck på någon av LISTENING-knapparna för att välja de signaler som ska överföras till utgångarna och vidare till effektförstärkaren – alltså helt enkelt den källa du vill lyssna på.

Inspelningsväljare

Tryck på någon av RECORDING-knapparna för att välja de signaler som ska överföras till TAPE 1- och TAPE 2-utgångarna. När du inte spelar in kan du trycka på OFF-knappen. Detta minimerar risken för störningar från andra komponenter i anläggningen.

Tack vare de separata LISTENING- och RECORDING-knapparna är RC-1082 mycket flexibel att använda. Du kan till exempel välja CD som inspelningskälla och TUNER som lyssningskälla, så att du kan spela in från CD samtidigt som du lyssnar på radio.





Om du har en inspelningsenhet som både kan spela in och av på samma gång kan du övervaka din inspelning genom att välja LISTENING-knappen TAPE 1 eller TAPE 2.

OBS! Om du vill kopiera en inspelning från en inspelningsenhet till en annan, måste signalkällan vara ansluten till in- och utgångarna TAPE 1. Tryck på RECORDING-knappen TAPE 1. Anslut enheten som spelar in till in- och utgångarna TAPE 2.





Styra andra komponenter

Förutom att styra många av RC-1082:s funktioner kan fjärrkontrollen RR-AT97 även styra grundläggande funktioner på många av Rotels CD-spelare, DVD-spelare och radiodelar.



CD-funktioner

PLAY-knappen , STOP-knappen  PAUSE-knappen , TRACK-knapparna  , RANDOM-knappen och de numeriska knapparna (0–10+) styr många av Rotels CD-spelare om du trycker på LISTENING-knappen CD på fjärrkontrollen.

DVD-funktioner

PLAY-knappen , STOP-knappen  PAUSE-knappen , TRACK-knapparna  , RANDOM-knappen styr många av Rotels DVD-spelare om du trycker på LISTENING-knappen AUX 1 på fjärrkontrollen.

Radiofunktioner

BAND-knappen, TUNING-knapparna   och RDS-funktioner (PTY, TA, TP, etc) styr många av Rotels radiodelar om du trycker på LISTENING-knappen TUNER på fjärrkontrollen.

OBS! Som standard styr RR-AT97 radiodelarna RT-1080, RT-961 och RT-955. Fjärrkontrollen kan även programmeras om så att den styr radiodelen RT-940AX. Denna programmering behöver bara utföras en gång:

Programmera om för RT-940AX:

tryck på ON-knappen och den numeriska 2-knappen samtidigt.

Programmera om för RT-1080,

RT-961 och RT-955: tryck på ON-knappen och den numeriska 1-knappen samtidigt.

Felsökning

De flesta problem som uppstår i en anläggning beror på felaktiga anslutningar eller inställningar. Om du stöter på problem försöker du lokalisera felet och kontrollerar dina inställningar. Försök hitta orsaken till felet och gör sedan de ändringar som behövs. Om du inte får något ljud ur RC-1082 så kommer här ett par förslag på vad du kan göra:

Strömindikatorn (STANDBY) lyser inte

Denna lysdiod ska alltid lysa när RC-1082 är ansluten till ett vägguttag. Om den inte lyser kan du prova om vägguttaget fungerar genom att koppla in någon annan elektrisk apparat, till exempel en lampa. Försäkra dig också om att uttaget inte styrs av en timer eller någon annan utrustning.

Säkring

Om en annan elektrisk apparat fungerar när den ansluts till vägguttaget, men STANDBY-lysdioden inte tänds när RC-1082 ansluts, kan det bero på att den inre säkringen har löst ut. Om du misstänker att detta kan vara felet så kontaktar du din auktoriserade Rotel-återförsäljare och ber dem hjälpa dig att byta ut den.

Inget ljud hörs

Kontrollera signalkällan och försäkra dig om att den fungerar som den ska. Se till att kablarna från signalkällan till RC-1082 är anslutna på rätt sätt. Se till att rätt LISTENING-knapp är intryckt. Kontrollera också att effektförstärkaren är påslagen och att högtalarkablarna är korrekt anslutna.

Specifikationer

Total harmonisk förvrängning (THD) (20–20 000 Hz)	< 0,004 %
Intermodulationsförvrängning (60 Hz :7 kHz, 4:1)	< 0,004 % med 1 V utsignal
Ingångskänslighet/-impedans	
Phono-ingång (MC)	250 µV/100 ohm
Phono-ingång (MM)	2,5 mV/47 kohm
Linjeingång	150 mV/220 kohm
Phono-överbelastning (MC/MM)	16 mV/160 mV
Utgångskänslighet/impedans	1 V/100 ohm
Frekvensomfång	
Phono-ingång	20–20 000 Hz (±0,2 dB)
Linjeingång	4–100 000 Hz (±0,5 dB)
Signal/brus-förhållande (IHF A)	
Phono-ingång (MC/MM)	70 dB/75 dB
Linjeingång	100 dB
Strömförsörjning	
Europa	230 volt, 50 Hz
USA	120 volt, 60 Hz
Strömförbrukning	15 watt
Strömförbrukning, standby-läge	2,5 watt
Mått (B x H x D)	432 x 92 x 344 mm
Vikt (netto)	7,5 kg

Alla specifikationer är korrekta vid tryckningen.

Rotel reserverar sig rätten att göra förbättringar utan föregående meddelanden.

Важные инструкции по безопасности

ПРЕДОСТЕРЕЖЕНИЕ: Внутри нет частей, доступных для обслуживания пользователю. Доверьте обслуживание квалифицированному мастеру.

ПРЕДОСТЕРЕЖЕНИЕ: Для снижения опасности возгорания или поражения электрическим током не подвергайте данный аппарат воздействию дождя или влаги. Не допускайте попадания посторонних предметов внутрь корпуса. Если внутрь корпуса попала влага или посторонний предмет, немедленно выньте вилку шнура питания из розетки. Доставьте аппарат к квалифицированному специалисту для осмотра и возможного ремонта.

Прежде чем подсоединять аппарат и управлять им, прочтите все инструкции. Сохраните руководство по эксплуатации для дальнейшего использования.

Обращайте внимание на предостережения, указанные на корпусе аппарата и в данном руководстве. Управляйте аппаратом в соответствии с инструкциями.

Производите очистку корпуса только сухой тканью или пылесосом.

Оставьте не менее 10 см свободного пространства вокруг аппарата для обеспечения циркуляции воздуха. Не ставьте аппарат на кровать, диван, ковер или подобную мягкую поверхность, которая может загореться. Если аппарат встраивается в шкаф или другой корпус, этот корпус должен вентилироваться для обеспечения охлаждения аппарата.

Держите аппарат подальше от радиаторов отопления, обогревателей, печей и любых других устройств, выделяющих тепло.

Сетевое напряжение, к которому подсоединяется аппарат, должно соответствовать требованиям, указанным на задней панели аппарата. Не переделывайте входящий в комплект шнур питания. Не пользуйтесь удлинителями.

Не прокладывайте шнур питания в местах, где он может быть поврежден или перегрет. Обращайте особое внимание на сетевую вилку и место выхода шнура из аппарата.

Если предполагается достаточно долго не использовать аппарат, выньте вилку шнура питания из розетки.

Немедленно прекратите пользоваться аппаратом и обратитесь к квалифицированному мастеру, если:

- Повреждены шнур питания или вилка.
- Внутри аппарата попали посторонние предметы или жидкость.
- Аппарат попал под дождь.
- Аппарат не функционирует должным образом.
- Аппарат уронили или он поврежден другим способом.

Размещайте аппарат на устойчивой, плоской поверхности, достаточно прочной, чтобы выдержать его вес. Не ставьте аппарат на тележку, которая может опрокинуться.



ДЛЯ США, КАНАДЫ И ДРУГИХ СТРАН, ГДЕ УСТРОЙСТВО ОДОБРЕНО К ИСПОЛЬЗОВАНИЮ.

CAUTION: TO PREVENT ELECTRIC SHOCK, MATCH WIDE BLADE OF PLUG TO WIDE SLOT. INSERT FULLY.

ATTENTION: POUR EVITER LES CHOCS ELECTRIQUES, INTRODUIRE LA LAME LA PLUS LARGE DE LA FICHE DANS LA BORNE CORRESPONDANTE DE LA PRISE ET POUSSER JUSQU'AU FOND.

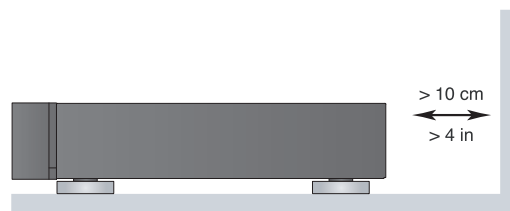
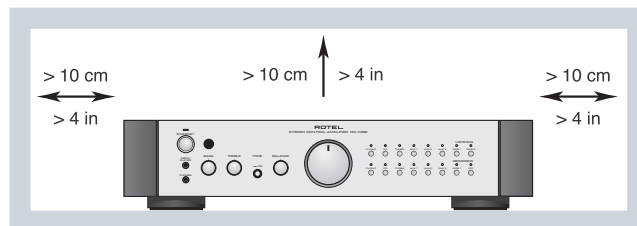
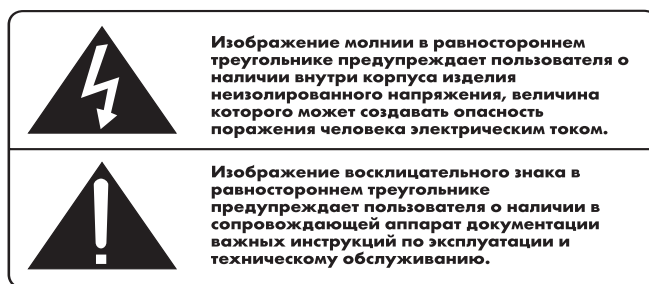

Продукты Rotel спроектированы так, чтобы соответствовать требованиям международных директив по ограничению применения вредных веществ в электротехническом и электронном оборудовании (Restriction of Hazardous Substances – RoHS), также по обращению с отслужившим свой срок электротехническим и электронным оборудованием (Waste Electrical and Electronic Equipment – WEEE).

Изображение перечеркнутого мусорного бачка на колесах означает также то, что эти продукты должны быть вторично использованы (рециклированы) или же обработаны в соответствии с упомянутыми выше директивами.



Содержание

1: Органы управления и разъемы	3
2: Пульт RR-AT97	3
3: Подсоединение входов и выходов	4
Важные инструкции по безопасности....	48
О компании ROTEL.....	49
Первые шаги.....	49
Некоторые предосторожности	50
Размещение	50
Кабели	50
Пульт RR-AT97.....	50
Сенсор дистанционного управления 3	50
Питание усилителя.....	50
Разъем для сетевого шнура 23	50
Выключатель питания STANDBY 1	51
Дистанционный выключатель питания A	51
Индикатор STANDBY 2	51
Подсоединение входных сигналов к усилителю 15 и 16.....	51
Входы линейного уровня 16	51
Селектор входов фонокорректора 13	51
Вход фоно 15 и клемма заземления 14	51
Подсоединения для записи 17.....	51
Подсоединение выходов 19.....	51
12-В триггерные выходы 22	51
Вход и выход ИК сигналов.....	51
External remote input (Вход электрического сигнала дистанционного управления) 20	51
IR OUTPUT (Выход сигналов ИК ДУ) 21	52
Подсоединения 12-В триггерного сигнала 22.....	52
Разъем компьютерного интерфейса – Computer I/O 18.....	52
Выход на наушники 11.....	52
Медиа плеер 12.....	52
Регуляторы звука.....	52
VOLUME (Регулятор громкости) B C	52
Кнопка MUTE (Заглушение звука) E	53
BALANCE (Регулятор баланса) 7	53
TONE On/Off (Выключатель регуляторов тембра) 6	53
BASS и TREBLE (Регуляторы тембра) 4 5	53
Кнопки Селектора входов – Listening Selector 9 B	53
Кнопки Селектора выходов на запись – Recording Selector 10 D	53
Управление другими компонентами.....	53
Функции CD	53
Функции DVD	53
Функции тюнера	53

Диагностика и устранение неполадок.. 53

Не светится индикатор питания	53
Замена предохранителя	54
Нет звука	54

Технические характеристики 54

О компании ROTEL

Компания ROTEL основана более 45 лет назад семьей, которая из-за страстной любви к музыке занялась производством hi-ё компонентов. С годами эта страсть не утихла, и сегодня стремление семьи к обеспечению аудиофилов и меломанов, независимо от их финансового положения, аппаратурой высочайшего качества, разделяют все сотрудники Rotel.

Дружная команда инженеров прослушивает и настраивает каждое новое изделие, пока оно не будет соответствовать самым высоким стандартам. Им предоставлена свобода выбора комплектующих по всему миру, чтобы сделать аппарат как можно лучше. Вероятно, вы сможете найти отборные конденсаторы из Великобритании и Германии, полупроводники из Японии и США, а также тороидальные силовые трансформаторы, изготовленные на собственном заводе ROTEL.

Репутация компании ROTEL как производителя превосходной техники подтверждена сотнями положительных отзывов и наград от наиболее уважаемых экспертов, которые слушают музыку ежедневно. Их комментарии помогают компании точно придерживаться ее курса на производство качественного, надежного и доступного оборудования.

Мы, сотрудники компании ROTEL, благодарим Вас за покупку этого изделия, и надеемся, что оно доставит вам много часов удовольствия.

Первые шаги

Благодарим Вас за покупку предварительного усилителя Rotel RC-1082. В составе высококачественной аудиосистемы он будет доставлять Вам удовольствие многие годы.

RC-1082 – полнофункциональный компонент с отличными рабочими характеристиками. Все аспекты его конструкции оптимизированы для получения полного динамического диапазона и передачи тончайших нюансов музыки. Высокостабильный источник питания RC-1082 включает в себя фирменный тороидальный трансформатор Rotel, обладает низким выходным сопротивлением и большим

запасом по мощности, позволяющим RC-1082 воспроизводить самые сложные аудиосигналы. Стоимость изготовления данной конструкции выше, но она имеет преимущества с точки зрения музыки.

Дорожки печатных плат усилителя расположены симметрично. Это обеспечивает точное соблюдение временных параметров музыкального сигнала. В сигнальном тракте применены металлопленочные резисторы и полистироловые или полипропиленовые конденсаторы. Каждый элемент схемы подвергался тщательному рассмотрению, чтобы добиться максимально достоверного воспроизведения музыки.

RC-1082 обладает превосходным каскадом фонокорректора, заимствованным у самого утонченного фоно-предусилителя Rotel, RHQ 10. Его можно использовать как с головкой звукоснимателя с подвижным магнитом (ММ), так и с подвижной катушкой (МС). Это свидетельствует о нашей приверженности к высокому качеству звучания, а также о глубоком интересе к воссозданию музыки.

RC-1082 прост в настройке и эксплуатации. Если Вы уже имели дело со стереосистемами, у Вас не возникнет вопросов. Просто подключите остальные компоненты и наслаждайтесь.

Некоторые предосторожности

Пожалуйста, внимательно прочтите данное руководство. Оно дает вам полную информацию о том, как встроить RC-1082 в вашу систему и как оптимизировать его характеристики.

Если возникнут вопросы, обратитесь к авторизованному дилеру Rotel. Кроме того, все мы, сотрудники Rotel, готовы ответить на Ваши вопросы и принять Ваши замечания.

Сохраните коробку и все остальные упаковочные материалы, чтобы в дальнейшем иметь возможность воспользоваться ими. Транспортировка RC-1082 вне заводской упаковки может вызвать серьезные повреждения усилителя.

Обязательно сохраните чек и гарантийный талон. Это главные документы, удостоверяющие дату покупки, в случае обращения за гарантийным обслуживанием.

Размещение

Как и все компоненты, обрабатывающие слабые электрические сигналы, RC-1082 подвержен влиянию окружающей среды и другого оборудования. Старайтесь не ставить RC-1082 на другие компоненты и не прокладывать сигнальные кабели рядом со шнурами питания. Это снизит вероятность помех.

Убедитесь, что полка или подставка достаточно прочна, чтобы выдержать вес аппарата. Рекомендуем использовать специализированную мебель для аудио компонентов. Такая мебель рассчитана на подавление вибрации, отрицательно влияющей на качество звуковоспроизведения. Обратитесь к вашему авторизованному дилеру Rotel за советами по выбору подходящей аудио мебели и установки компонентов на нее.

Кабели

Шнуры питания, цифровые и аналоговые аудио кабели должны находиться как можно дальше друг от друга. В этом случае меньше шансов, что аналоговый сигнал будет загрязнен шумом и помехами от силовых и цифровых кабелей. С той же целью используйте только высококачественные экранированные кабели. Обратитесь к вашему авторизованному дилеру Rotel за советами по выбору самых лучших кабелей для использования в вашей аудио системе.

Пульт RR-AT97

RC-1082 комплектуется полнофункциональным пультом, который выполняет большинство функций органов управления с передней панели. В этой Инструкции функции пульта описываются в тех же разделах, что и функции кнопок на передней панели. Кроме того, он способен командовать многими функциями других компонентов Rotel. См. Раздел "Управление другими компонентами – Controlling Other Components".

Большинство операций управления можно выполнить как с пульта, так и с передней панели. При описании таких операций указываются ссылочные номера обоих органов управления. Числа в серых квадратах обозначают органы на передней и задней панели. См. Рис. 1 на стр. 3. Буквы в серых кружочках относятся к пульту. См. Рис. 2 на стр. 3.

Сенсор дистанционного управления

Сенсор расположен справа от гнезда для наушников на передней панели. Он воспринимает инфракрасные сигналы дистанционного управления от пульта. Не загораживайте его, иначе дистанционное управление не будет работать. На работоспособность сенсора может также повлиять яркий свет, особенно солнечный; и некоторые типы искусственного освещения, например, галогеновые лампы, значительная часть спектра которых находится в инфракрасном диапазоне. Также дистанционное управление затрудняется при истощении элементов питания пульта RR-AT97.

Питание усилителя

Разъем для сетевого шнура

ПРИМЕЧАНИЕ: RC-1082 включается и переходит в режим нормальной работы, как только вы вставите его сетевую вилку в розетку. Убедитесь, что громкость выведена на минимум (полностью против часовой стрелки) прежде чем подсоединять сетевой шнур.

Сначала вставьте сетевой шнур из прилагаемого комплекта в разъем на задней панели. Не вставляйте сетевую вилку в розетку, пока не сделаете все соединения входов и выходов

По возможности, следует включать RC-1082 прямо в двухконтактную настенную розетку. Не пользуйтесь удлинителями. Можно использовать разветвитель питания высокой мощности, если он (и стенная розетка) способны выдержать суммарный ток потребления усилителя и других подключенных к нему устройств.

RC-1082 настроен на заводе в соответствии со стандартами электрической сети в Вашей стране (120 или 230 В переменного тока и 60 или 50 Гц). Конфигурация электропитания обозначена на задней панели аппарата.

ПРИМЕЧАНИЕ: Если Вы переедете в другую страну, можно приспособить усилитель к другому сетевому напряжению. Однако, не пытайтесь сделать это сами. Обратитесь к квалифицированному мастеру или в сервисную службу Rotel.

Если Вы надолго уезжаете из дома, например, на месяц, разумно будет вынуть вилки шнуров питания усилителя и других компонентов системы из розеток.

Выключатель питания STANDBY 1

Дистанционный выключатель питания A Индикатор STANDBY Z

Выключатель питания STANDBY 1 находится слева на передней панели. Когда RC-1082 первый раз включается в сеть, он уже находится в рабочем режиме и индикатор STANDBY Z должен загореться.

Кроме этого, загорятся кнопки-индикаторы прослушивания и записи 9 10. Чтобы вернуть усилитель RC-1082 в режим standby, снова нажмите кнопку «STANDBY» или кнопку «Off» на пульте.

ПРИМЕЧАНИЕ: RC-1082 включается и переходит в режим нормальной работы, как только вы вставите его сетевую вилку в розетку. Убедитесь, что громкость выведена на минимум (полностью против часовой стрелки) прежде чем подсоединять сетевой шнур.

Подсоединение входных сигналов к усилителю 15 и 16

(см. рис. 3)

RC-1082 оснащен обычными разъемами типа RCA на всех входах.

ПРИМЕЧАНИЕ: Во избежание громкого шума, неприятного для Вас и Ваших колонок, выключайте питание всей системы, прежде чем производить любые соединения.

Входы линейного уровня 16

Это входы RC-1082 линейного уровня для CD, TUNER, AUX. Они предназначены для подсоединения аналоговых выходов CD-проигрывателей, кассетных деков, радио тюнеров и т.п. стерео оборудования, а также аналогового выхода CD-ROM привода.

Входы левого и правого каналов помечены и должны подсоединяться к соответствующим каналам компонента-

источника. Гнездо левого канала белое, правого – красное. Для подсоединения используйте высококачественные кабели со штекерами RCA. Обратитесь к вашему авторизованному дилеру Rotel за советами по выбору кабелей для вашей аудио системы.

Селектор входов фонокорректора 13

Вход Phono предназначен только для головок звукоснимателей с подвижным магнитом (ММ) или катушкой (МС) и несовместим с компонентами, имеющими выходы линейного уровня. Установите селектор входов Phono (Input Selector Switch) в положение, соответствующее вашей головке звукоснимателей. Для МС он должен быть в утопленном положении, а для ММ – в отжатом.

Некоторые МС -головки с высоким выходным сигналом рассчитаны на работу в режиме ММ. Если вы не уверены в правильности установки, прочтите Инструкцию вашего звукоснимателя по вопросам выходного напряжения и ожидаемого входного импеданса. Вход Phono имеет входной импеданс 47 кОм и чувствительность 2.5 мВ в положении ММ, а также 100 Ом импеданс и 0.25 мВ чувствительность в положении МС. Если у вас по-прежнему есть вопросы по правильной установке фоно входа, обратитесь к вашему авторизованному дилеру Rotel за советами.

Вход фоно 15 и клемма заземления 14

Подсоедините кабель от проигрывателя винила к соответствующим гнездам PHONO (левому LEFT и правому RIGHT). Если у проигрывателя есть клемма заземления, подсоедините ее к клемме заземления усилителя 10, которая находится слева от PHONO входа. Это способствует уменьшению шума и помех.

Подсоединения для записи 17

Входы TAPE 1 и TAPE 1, а также выход можно подсоединить к любому устройству записи/воспроизведения, оснащеному аналоговым входом и выходом стандартного линейного уровня. Как правило, это обычная кассетная дека.

При подсоединении рекордера к RC-1082 помните, что выход TAPE подсоединяется ко входу устройства, а вход TAPE – к выходу устройства. Как всегда, соблюдайте соответствие левого и правого каналов. Для предотвращения деградации сигнала используйте высококачественные соединительные кабели.

Подсоединение выходов 19

RC-1082 оснащен выходами типа RCA, совместимыми с входами большинства усилителей мощности. Как всегда, используйте кабели высокого качества для подсоединения Left и Right выходов RC-1082 к соответствующим входам усилителя мощности.

ПРИМЕЧАНИЕ: У RC-1082 имеется две пары выходов RCA. Вторая пара может быть использована в многозонных конфигурациях для подачи сигнала на второй усилитель мощности или же процессор.

12-В триггерные выходы 22

Некоторые аудио компоненты могут автоматически включаться при получении 12-Вольтового “триггерного” сигнала. Каждый из выходов RC-1082 “12-V TRIGGER OUT” обеспечивает такой сигнал. Совместимые компоненты подсоединяются к этим выходам кабелями с 3,5-мм мини-штекером. Когда RC-1082 находится в состоянии готовности Standby, триггерный сигнал прерывается и подсоединенные компоненты выключаются.

Вход и выход ИК сигналов

External remote input (Вход электрического сигнала дистанционного управления) 20

На это 3,5 мм гнездо (помеченное EXT REM IN) можно подать сигнал от вынесенного сенсора дистанционного управления (например, марки Xantech и др.), установленного в главной комнате. Это полезно, когда усилитель находится не в главной комнате прослушивания, а также помещен в скрытую стойку вместе с другими компонентами домашней автоматике; либо усилитель находится в

комнате прослушивания, но в шкафу для аппаратуры с темными стеклами – словом, если сигнал с пульта не может попасть прямо на встроенный сенсор усилителя. О выносных сенсорах и их подсоединении проконсультируйтесь у авторизованного дилера Rotel.

ПРИМЕЧАНИЕ: Сигнал со входа EXT REM IN может быть передан далее на другие компоненты-источники при помощи внешних ИК излучателей или проводным соединением с гнездом IR OUT.

IR OUTPUT (Выход сигналов ИК ДУ) 21

С выходов IR OUT 1 и 2 сигнал, поступающий на вход EXT REM IN, передается на инфракрасный излучатель, помещенный перед компонентом-источником, или на CD-проигрыватель, кассетную деку или тюнер производства Rotel, оснащенные совместимым ИК входом. Таким образом можно осуществлять дистанционное управление другими компонентами, сенсоры ДУ которых недоступны для прямого управления с пульта.

Об инфракрасных излучателях и их подсоединении проконсультируйтесь у авторизованного дилера Rotel.

ПРИМЕЧАНИЕ: Гнездо EXT REM IN, расположенное рядом с гнездом IR OUT, предназначено для использования с внешним сенсором дистанционного управления, дублирующим сенсор ИК ДУ на передней панели.

Подсоединения 12-В триггерного сигнала 22

Многие усилители Rotel способны включаться и выключаться по командам 12-В триггерного сигнала, посылаемого на их вход. У RC-1082 имеется два 12-В триггерных выхода. Когда RC-1082 включен, 12-В сигнал постоянного тока посылается на усилители для их включения. Когда RC-1082 переходит в состояние ожидания STANDBY, триггерный сигнал прерывается и усилители выключаются.

Для использования функции дистанционного включения соедините один из разъемов 12V TRIGGER OUT усилителя

RC-1082 с таким же входным разъемом 12-В на усилителе Rotel, с помощью кабеля с двумя моно мини-джек разъемами 3.5 мм на обоих концах. Сигнал +12 В DC появляется на кончике разъема.

ПРИМЕЧАНИЕ: ПРИМЕЧАНИЕ: Пусковой 12-В сигнал номер "1" выключается, если наушники включить в гнездо на передней панели. См. Раздел «Выход на наушники» – Phones Output.

Разъем компьютерного интерфейса – Computer I/O 18

Усилителем RC-1082 можно командовать с компьютера, используя ПО для управления аудио системами, разработанное сторонними фирмами.

Для этого с компьютера посылаются коды операций, которые обычно выдает пульт RR-AT97, но через проводное сетевое соединение с компьютером.

Вход COMPUTER I/O обеспечивает необходимые сетевые соединения на задней панели. Он принимает стандартные модульные разъемы 8-pin RJ-45, которые обычно используются в кабельных сетях Ethernet 10-BaseT UTP.

Обращайтесь к вашему авторизованному дилеру Rotel за информацией по разъемам, кабельной разводке, ПО, и кодам команд для управления RC-1082 от компьютера.

Выход на наушники 11

К этому гнезду Phones подсоединяются стандартные стереонаушники со штекером 1/8 дюйма. Если у наушников другой штекер, используйте переходник. Обращайтесь к авторизованному дилеру Rotel за подходящим переходником-адаптером.

ПРИМЕЧАНИЕ: Подсоединение наушников не отключает сигнал на выходах предусилителя. Усилитель мощности продолжает получать сигнал на вход и колонки издадут звук. Однако, когда наушники включены в гнездо на передней панели, пусковой

12-В сигнал на выходе Trigger Output номер "1" выключается. (сигнал на выходе Trigger Output номер "2" остается включенным.) Если ваша система сконфигурирована так, чтобы использовать сигнал на выходе Trigger Output номер "1" для включения и выключения усилителя, то, воткнув штекер наушников, вы автоматически отключите усилитель мощности.

Медиа плеер 12

На передней панели усилителя RC-1082 имеется входной стерео разъем 3.5 мм (1/8") для подключения портативных плееров ("Media Player"). Для того, чтобы выбрать этот вход, надо селектор перевести в положение AUX3.

Любой портативный плеер – кассетный, компакт-дисковый, на основе жесткого диска (HDD) или же полупроводниковой памяти – может быть подключен на этот вход. Если ваш плеер имеет только выход на наушники, то следует предварительно отрегулировать его громкость, чтобы звук можно было нормально слушать. Если звук слишком громкий или искаженный, следует снизить громкость, если же он еле слышен, то добавьте громкость регулятором плеера.

ПРИМЕЧАНИЕ: Если вход Media Player 3.5 мм (1/8") на передней панели занят стерео штекером плеера, то разъем AUX 3 на задней панели, включенный параллельно фронтальному разъему, будет отключен, и поэтому вы не можете одновременно подключить еще одно устройство. Выньте 3.5 мм штекер из фронтального разъема, и вход AUX 3 на задней панели будет вновь доступен для внешних устройств.

Регуляторы звука

VOLUME (Регулятор громкости) B C

Чтобы повысить громкость, поверните регулятор по часовой стрелке, чтобы понизить – против часовой стрелки. На пульте RR-AT97 пользуйтесь кнопками Volume + и – C для повышения и понижения громкости.

Кнопка MUTE (Заглушение звука)

Только с пультa

Чтобы временно заглушить звук, нажмите кнопку MUTE на пульте RR-AT97. Индикация появится на передней панели. Чтобы восстановить исходный уровень громкости, нажмите ту же кнопку еще раз. При заглушенном звуке светодиод на регуляторе громкости мигает.

ПРИМЕЧАНИЕ: Нажатие на кнопки регулировки громкости на пульте отменяет заглушение звука MUTE.

BALANCE (Регулятор баланса)

Нормальное положение этого регулятора – среднее. Иногда, особенно если место слушателя смещено от центральной оси между колонками, возникает необходимость сместить звуковой баланс влево (поворот регулятора против часовой стрелки) или вправо (по часовой стрелке).

ТОНЕ On/Off (Выключатель регуляторов тембра)

Когда этот выключатель находится в положении Off, то цепи регуляторов тембра Bass и Treble исключаются из тракта прохождения сигнала для получения как можно более чистого звука. Если Вы не пользуетесь регуляторами тембра, оставьте выключатель в этом положении. В противном случае установите переключатель в положение On.

BASS и TREBLE (Регуляторы тембра)

Когда выключатель Tone находится в положении On – нажат, можно отрегулировать тональный баланс звука регуляторами Bass (Уровень низких частот) и Treble (Уровень высоких частот). Чтобы повысить уровень низких (высоких) частот, поворачивайте регулятор Bass (Treble) по часовой стрелке. Чтобы понизить уровень низких (высоких) частот, поворачивайте регулятор Bass (Treble) против часовой стрелки.

Высококачественная и правильно настроенная аудиосистема звучит натурально и обычно не требует регулировки тонального баланса. Не следует злоупотреблять регуляторами тембра. Будьте особенно внимательны, повышая уровень низких или высоких частот, так как при этом

создается дополнительная нагрузка на усилитель и колонки.

Кнопки Селектора входов – Listening Selector

Нажмите одну из кнопок селектора входов для выбора входного сигнала, который пойдет на главные выходы и далее на усилитель мощности – попросту говоря, для выбора источника, который вы будете слушать.

Кнопки Селектора выходов на запись – Recording Selector

Нажмите одну из кнопок селектора входов для выбора входного сигнала, который пойдет на выход для записи. Если вы ничего не записываете, нажмите кнопку Off. Это минимизирует помехи от других компонентов системы.

Благодаря отдельным селекторам записи и прослушивания (Recording and Listening) вы получаете гораздо большую степень свободы в использовании RC-1082. Например, выбрав CD с помощью Record Selector и тюнер с помощью Listening Selector, вы сможете переписывать диск CD на магнитную ленту и одновременно слушать радио.

Если у вас есть трехголовочная кассетная дека или DAT-рекордер, который позволяет одновременно вести запись и воспроизведение, вы сможете контролировать процесс записи, установив селектор LISTENING в положение TAPE 1 или TAPE 2.

ПРИМЕЧАНИЕ: Если вы хотите скопировать запись с одного рекордера на другой, источник должен быть подключен к входам Tape 1 in/outputs. Нажмите кнопку селектора записи Tape 1. Устройство для записи сигнала подсоедините на выход Tape 2 in/outputs.

Управление другими компонентами

Кроме RC-1082, с пульта RR-AT97 можно командовать основными функциями некоторых CD-плееров Rotel, DVD-плееров и AM/FM тюнеров.

Функции CD

После того, как на пульте нажата кнопка CD Listening, кнопками ► PLAY, ■ STOP, II PAUSE, ◀▶ TRACK и RANDOM, а также цифровыми кнопками NUMERIC (0 – +10) можно управлять многими CD-плеерами Rotel.

Функции DVD

После того, как на пульте нажата кнопка AUX1 Listening, кнопками ► PLAY, ■ STOP, II PAUSE, ◀▶ TRACK и RANDOM можно управлять многими DVD-плеерами Rotel.

Функции тюнера

После того, как на пульте нажата кнопка TUNER listening, кнопками BAND, TUNING ◀▶, и дополнительными кнопками настройки (PTY, TA, TP, и т.д.) можно управлять тюнерами Rotel.

ПРИМЕЧАНИЕ: По умолчанию пульт RR-AT97 может управлять тюнерами Rotel RT-1080/RT-961/RT-955. Пульт можно также запрограммировать на управление тюнером RT-940AX. Это нужно проделать только один раз: **Чтобы запрограммировать на работу с RT-940AX:** нажмите кнопку ON и цифровую кнопку 2 одновременно. **Чтобы запрограммировать на работу с RT-1080/RT-961/RT-955:** нажмите кнопку ON и цифровую кнопку 1 одновременно.

Диагностика и устранение неполадок

Большинство неполадок в аудиосистемах происходит из-за неправильных соединений или неправильных установок органов управления. Если, несмотря на тщательную проверку соединений и установок, Вы не можете добиться звука от RC-1082, просмотрите представленный ниже список.

Не светится индикатор питания

Когда кнопка питания RC-1082 нажата, и вилка его шнура питания вставлена в сетевую розетку, должен светиться индикатор питания. Если он не светится, проверьте наличие напряжения в сетевой розетке другим электроприбором,

например, лампой. Убедитесь, что розетка не контролируется каким-либо выключателем, который в данный момент выключен.

Замена предохранителя

Если другой электроприбор, подключенный к той же розетке, работает, а RC-1082 – нет, возможно, перегорел внутренний плавкий предохранитель. В этом случае обратитесь в авторизованную сервисную службу Rotel для его замены.

Нет звука

Проверьте источник сигнала и убедитесь, что он работает нормально. Проверьте кабели, подсоединяющие вход RC-1082 к источнику сигнала; убедитесь, что селектор входов Listening Selector установлен в нужное положение. Проверьте также подсоединение RC-1082 к усилителю мощности. Убедитесь, что усилитель мощности включен и колонки подсоединены правильно. Если у усилителя мощности имеются собственные регулировки громкости, проверьте в каком они положении.

Технические характеристики

Общие гармонические искажения (20 Гц – 20 кГц)	<0,004%
Интермодуляционные искажения (60 Гц : 7 кГц, 4:1)	<0,004% при 1 В на выходе
Чувствительность/Импеданс	
Вход Phono – MC	250 мкВ/ 100 Ом
Вход Phono – MM	2,5 мВ/ 47 кОм
Линейные входы	150 мВ/ 220 кОм
Перегрузка входа Phono (MC/MM)	16 мВ/160 мВ
Уровень/импеданс выхода предусилителя	1 В/ 100 Ом
Частотная характеристика	
Вход Phono	20 Гц – 20 кГц, +0,2 дБ
Линейные входы	4 Гц – 100 кГц, +0,5 дБ
Отношение сигнал/шум (взвешенное по кривой "А")	
Вход Phono – MC/MM	70 дБ/75 дБ
Линейные входы	100 дБ
Требования к электропитанию	230 В, 50 Гц
Потребляемая мощность	15 Вт
Потребляемая мощность в режиме Standby	2.5 Вт
Габариты (ШxВxГ)	432 x 92 x 344 мм
Масса нетто	7,5 кг

Все технические характеристики соответствуют действительности на дату издания.

Компания Rotel оставляет за собой право модернизировать изделия без предварительного уведомления.

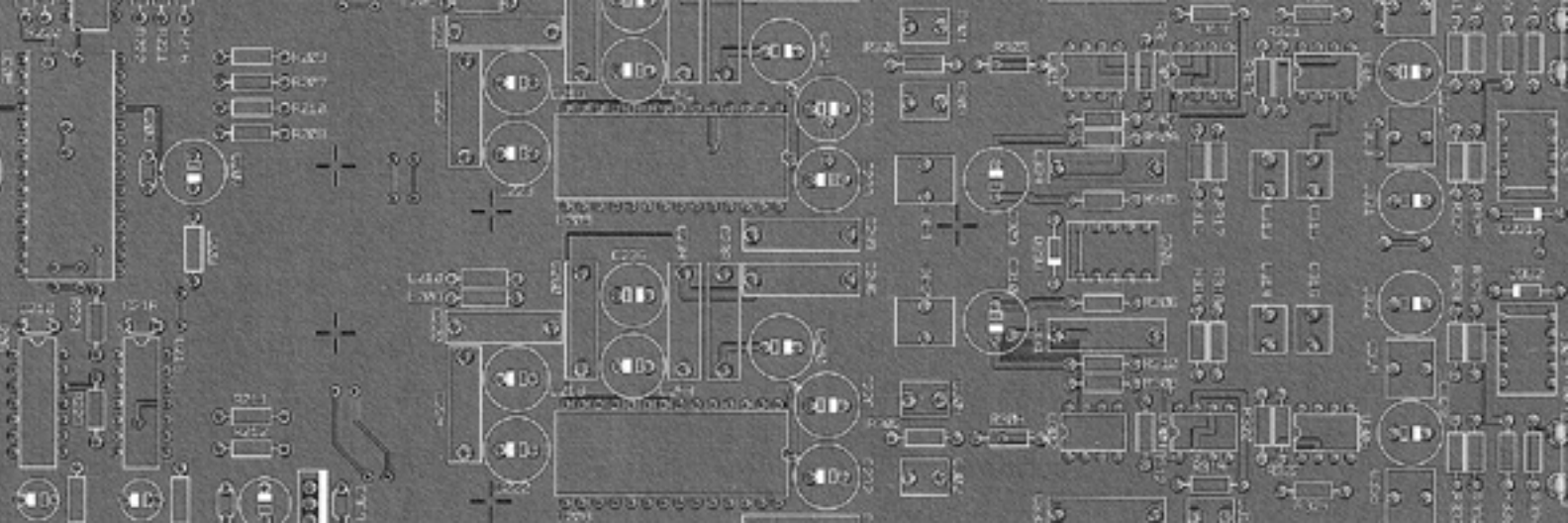

ROTEL®

The Rotel Co. Ltd.

10-10 Shinsen-Cho
Shibuya-Ku
Tokyo 150-0045
Japan
Phone: +81 3-5458-5325
Fax: +81 3-5458-5310

Rotel of America

54 Concord Street
North Reading, MA 01864-2699
USA
Phone: +1 978-664-3820
Fax: +1 978-664-4109

Rotel Europe

Dale Road
Worthing, West Sussex BN11 2BH
England
Phone: + 44 (0)1903 221 761
Fax: +44 (0)1903 221 525

Rotel Deutschland

Vertrieb: B&W Group Germany GmbH
Kleine Heide 12
D-33790 Halle/Westf., Deutschland
Tel.: 05201 / 87170
Fax: 05201 / 73370
E-Mail: info@bwgroup.de
www.rotel-hifi.de

www.rotel.com

082 OMRC1082 041407

English • Français • Deutsch • Español • Nederlands • Italiano • Svenska • Русский